

КАТАЛОГ ПРОДУКЦИИ МП:ПРО



ПОЛИМЕРНЫЕ ПОКРЫТИЯ	04
PURMAN®	06
VIKINGMP®E	07
AGNETA®	08
CLOUDY®	09
COLORCOAT PRISMA®	10
ПЛАСТИЗОЛ.....	11
PVDF Matt	12
PURETAN®	14
NORMANMP®	15
ECOSTEEL®	16
ПОЛИЭСТЕР	18
VIKINGMP®	19
ФАСАДНЫЕ СИСТЕМЫ	20
ФАСАДНЫЕ КАССЕТЫ PUZZLETON®	22
ФАСАДНЫЕ КАССЕТЫ PUZZLETON®Z	26
ЛИНЕАРНЫЕ ПАНЕЛИ PRIMERANEL®	30
СТАЛЬНОЙ САЙДИНГ ЛБРУС®	34
СТАЛЬНОЙ САЙДИНГ WOODSTOCK®	38
СТАЛЬНОЙ САЙДИНГ «КОРАБЕЛЬНАЯ ДОСКА»	42
ПРОФИЛИРОВАННЫЙ ЛИСТ	46
ПОДКОНСТРУКЦИЯ	52
ЭЛЕМЕНТЫ ПОДКОНСТРУКЦИИ	54
ТРЕХСЛОЙНЫЕ СЭНДВИЧ-ПАНЕЛИ (ТСП)	56
ТСП МЕТАЛЛ ПРОФИЛЬ	60
ВИДЫ ТЕПЛОИЗОЛЯЦИИ ТСП МЕТАЛЛ ПРОФИЛЬ	62
ТСП AIRPANEL®	64
ВИДЫ ТЕПЛОИЗОЛЯЦИИ ТСП AIRPANEL®	66
СТЕНОВЫЕ ТСП С ОТКРЫТЫМ КРЕПЛЕНИЕМ Z-LOCK	68
СТЕНОВАЯ ТСП СО СКРЫТЫМ КРЕПЛЕНИЕМ SECRET FIX	69
РАСПОЛОЖЕНИЕ СТЕНОВЫХ ТСП	70
ВИДЫ ОБЛИЦОВОК ТСП	71
КРОВЕЛЬНЫЕ ТСП	72
РАСПОЛОЖЕНИЕ КРОВЕЛЬНЫХ ТСП	73

СОТОВЫЙ ПОЛИКАРБОНАТНЫЙ ЛИСТ INROOF®	74
СЭНДВИЧ-ПАНЕЛИ AGRARIUM®	76
СЭНДВИЧ-ПАНЕЛИ INDUSTRIUM®	78
СЭНДВИЧ-ПАНЕЛИ STERILIUM®	80
МАРКИРОВКА ТСП МЕТАЛЛ ПРОФИЛЬ И AIRPANEL®	82
ЛЕГКОСБРАСЫВАЕМЫЕ ТСП	83
СЭНДВИЧ-ПАНЕЛИ ПОЭЛЕМЕНТНОЙ СБОРКИ (СППС)	84
СППС МЕТАЛЛ ПРОФИЛЬ	86
ФАСАДНЫЕ И КРОВЕЛЬНЫЕ ОБЛИЦОВКИ СППС	88
СТЕНОВЫЕ КОНСТРУКЦИИ СППС	90
ВАРИАНТЫ ФАСАДНЫХ ОБЛИЦОВОК	92
КРОВЕЛЬНЫЕ КОНСТРУКЦИИ СППС	94
АКУСТИЧЕСКИЕ КОНСТРУКЦИИ СППС	96
РАСЧЕТНЫЕ ХАРАКТЕРИСТИКИ СЭНДВИЧ-ПРОФИЛЕЙ	98
ХАРАКТЕРИСТИКИ КОНСТРУКЦИЙ ИЗ СППС	99
КРОВЕЛЬНЫЕ СИСТЕМЫ	100
КОМПЛЕКТАЦИЯ КРОВЕЛЬНОЙ СИСТЕМЫ	102
МЕТАЛЛОЧЕРЕПИЦА	104
ПРОФИЛИРОВАННЫЙ ЛИСТ	108
АНТИКОНДЕНСАТНОЕ ПОКРЫТИЕ	112
МЕТАЛЛИЧЕСКИЙ СОФИТ ЛБРУС®	114
ПОЛИКАРБОНАТНЫЙ ЛИСТ	115
ОТДЕЛОЧНЫЕ ЭЛЕМЕНТЫ КРОВЛИ	116
ЭЛЕМЕНТЫ БЕЗОПАСНОСТИ КРОВЛИ	118
ВОДОСТОЧНАЯ СИСТЕМА МП ПРЕСТИЖ	120, 129
ВОДОСТОЧНАЯ СИСТЕМА МП ПРОЕКТ	122, 130
ВОДОСТОЧНАЯ СИСТЕМА МП МОДЕРН	124, 128
ВОДОСТОЧНАЯ СИСТЕМА GRANDSYSTEM®	126, 131
МЕМБРАНЫ И ПЛЕНКИ	132
УПЛОТНИТЕЛИ	134
ФЛЮГЕРЫ, УКАЗАТЕЛИ ВЕТРА	135
МАНСАРДНЫЕ ОКНА	136
КРОВЕЛЬНАЯ ВЕНТИЛЯЦИЯ	138
ПАРО- ГИДРО- И ТЕПЛОИЗОЛЯЦИЯ	140
КРЕПЕЖНЫЕ ИЗДЕЛИЯ	142
СЕРТИФИКАТЫ СООТВЕТСТВИЯ, ТЕХДОКУМЕНТАЦИЯ	144
КОНТАКТЫ	146



О КОМПАНИИ

ГЛОБАЛЬНЫЙ ПОДХОД — ИНДИВИДУАЛЬНОЕ РЕШЕНИЕ

Компания Металл Профиль начала свой путь на отечественном рынке тонколистовой стали в 1996 году, когда было открыто первое производство металлочерепицы в арендованном цехе в г. Зеленоград Московской области с коллективом из 20 человек. Сегодня Компания Металл Профиль - это крупнейший в мире производитель стальных кровель и фасадов, компания №1* в России и странах СНГ по производству сэндвич-панелей и вентилируемых фасадов.

В состав Компании и ее стратегических партнеров входит 17 производственных комплексов и около 80 торговых подразделений в России и странах СНГ. Дилерская сеть насчитывает порядка 1200 компаний, а также множество официальных партнеров от Калининграда до Владивостока. Производственные мощности Компании позволяют производить до 2 млн. тонн продукции из тонколистовой стали ежегодно.

Начав в 1996 году с двух типов металлочерепицы, Компания Металл Профиль производит сегодня 14 типов профнастила, 5 видов профилей металлочерепицы, 5 видов водосточных систем, 7 типов сайдинга и металлического перфорированного софита, 6 типов трёхслойных сэндвич-панелей, 2 типа фасадных кассет, все виды элементов отделки кровли и фасада, сэндвич-панели поэлементной сборки, элементы несущего каркаса, множество вариантов линейных панелей и элементов безопасности кровли.

Ориентируясь на индивидуальные потребности всех категорий клиентов, Компания Металл Профиль разработала и вывела на российский рынок множество инновационных покрытий, фасадных и кровельных систем, которые производятся из высококачественного сырья на высокотехнологичном оборудовании с соблюдением международных стандартов качества ISO 9001.

В 2016 году на базе производственного комплекса в Лобне Компания осуществила запуск современной высокотехнологичной линии, предназначенной для окраски оцинкованного металла любого типа покрытия, текстуры и цвета.

Основные поставщики Компании Металл Профиль: ПАО «Новолипецкий металлургический комбинат», ПАО «Магнитогорский металлургический комбинат», ПАО «Северсталь», TATA STEEL.

Помимо продукции собственного производства, Компания предлагает широкий спектр материалов и комплектующих для кровли и фасада от российских и европейских компаний-партнеров.

Начиная с 2011 года Компания Металл Профиль ежегодно входит в рейтинг Forbes «200 крупнейших частных компаний», с 2015 года присутствует в рейтинге РБК «500 крупнейших компаний России».

На предприятиях Компании в сезон трудится порядка 4000 квалифицированных сотрудников.

* По результатам Исследования рынков строительных материалов из тонколистовой стали с покрытием Аналитического центра НАФИ за 2016 год.

www.metallprofil.ru

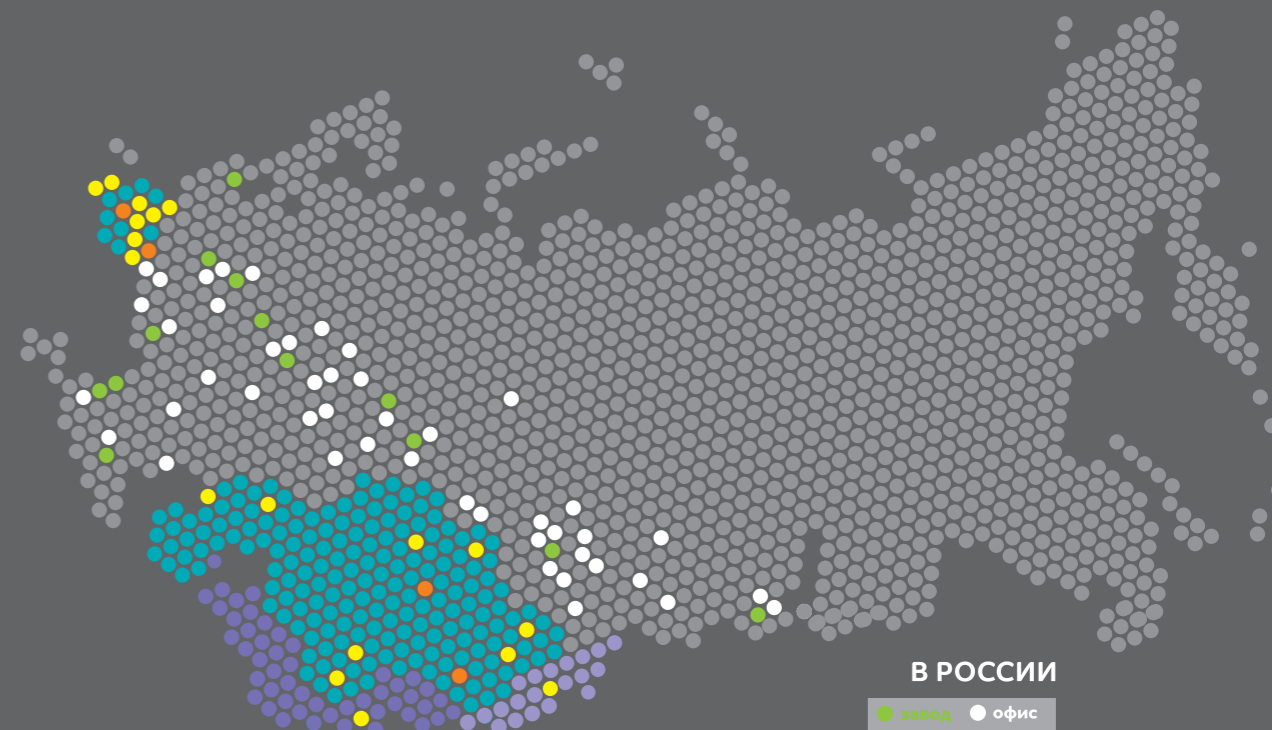

В РОССИИ

● завод ● офис

СТРАТЕГИЧЕСКИЕ ПАРТНЕРЫ В СТРАНАХ СНГ

● завод ● офис



Количество заводов



ПОЛИМЕРНЫЕ ПОКРЫТИЯ

Наличие собственной покрасочной линии позволило Компании Металл Профиль успешно реализовать большой накопленный опыт в области производства брендированных сталей с покрытиями, разработанных совместно с мировыми лидерами лакокрасочной промышленности и выпустить серию собственных брендов, отвечающих самым высоким требованиям широкого круга потребителей. Рулонная сталь поставляется из стран Евразии, Ближнего и Дальнего Востока, Великобритании.

Все покрытия наносятся способом непрерывной окраски на линии мирового уровня и имеют соответствующее качество. Высокие показатели качества подтверждены лабораторными испытаниями, контролируемые Компанией Металл Профиль. Большая часть покрытий проходит испытания в Национальном исследовательском технологическом университете «МИСиС», который пользуется заслуженным авторитетом среди профессионалов стальной промышленности.

По каждому из проведенных испытаний имеются подробные заключения, которые являются дополнительным аргументом в пользу продукции Компании Металл Профиль для наших клиентов и партнеров.

Уровень качества стали соответствует единым входным требованиям, независимо от страны происхождения. Каждая партия металла проходит многоступенчатый контроль, начиная от стадии приемки сырья, до лабораторных испытаний заявленных характеристик каждой партии готовой продукции. Именно совокупность проведения всех испытаний гарантирует соответствие стали с покрытием ГОСТу и возможность её применения для профилированных и штампованных изделий.

Полимерные покрытия Компании Металл Профиль – безграничная свобода дизайна и максимальная надежность!

ПРЕИМУЩЕСТВА



КАЧЕСТВО

Собственная покрасочная линия
Функциональная гарантия до 40 лет*



ДИЗАЙН

Широкий выбор цветовых решений и текстур
Эстетическая привлекательность



НАДЕЖНОСТЬ

Высокая коррозионная стойкость
Устойчивость к агрессивным средам



КЛИМАТИЧЕСКАЯ УСТОЙЧИВОСТЬ

Стойкость к воздействию ультрафиолета
Устойчивость к температурным колебаниям

*Более подробную информацию о гарантийных сроках на продукцию можно получить в гарантийном талоне и на сайте metallprofil.ru в разделе «Документы»



КЛАСС ПРЕМИУМ

ПОЛИМЕРНЫЕ
ПОКРЫТИЯ

PURMAN®

VIKINGMP®E

Долговечное полиуретановое покрытие со структурированной глянцевой поверхностью и широкой цветовой палитрой.

PURMAN® – это неуязвимый хранитель кровли и фасада, ведь в составе его надежного щита оксиды алюминия (Al) и циркония (Zr). Вот почему PURMAN® безразличен к перепадам температур и прочим атмосферным явлениям. Наивысшее качество покрытия подтверждено лабораторными испытаниями и успешной эксплуатацией в различных климатических зонах России и стран СНГ.

PURMAN® – симбиоз европейских инноваций и 20-летнего опыта Компании Металл Профиль в сфере разработки и выведения на рынок высокотехнологичных покрытий.

Толщина покрытия – 50 мкм. Толщина стали – 0.5 мм, 0.6 мм, 0.7 мм.

Максимальная температура эксплуатации – 120 °С.

Гарантия на сталь с покрытием PURMAN® до 40 лет*.

* Более подробную информацию о гарантийных сроках на продукцию можно получить в гарантийном талоне и на сайте metallprofil.ru в разделе «Документы».

Область применения

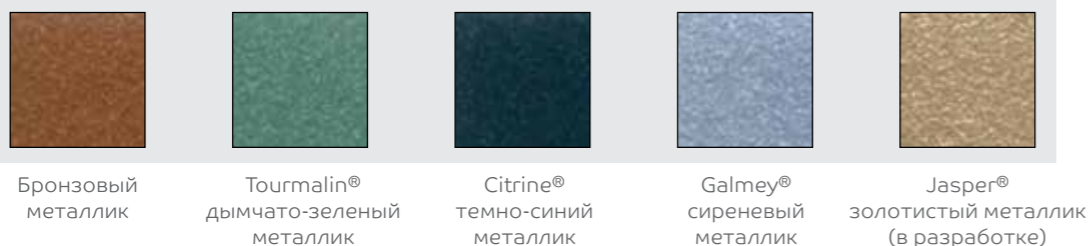

Представленные цвета соответствуют реальным в пределах возможностей цветопередачи полиграфического оборудования.

Матовое текстурированное покрытие с истинно нордическим характером, основу которого составляет сверхпрочный 3-слойный полиуретаново-полиэфирный композит.

VikingMP®E безразличен к царапинам и другим механическим воздействиям (благодаря внешней полиуретановой 3D матрице) и не боится последствий УФ-излучения, так как надежно пропитан полипропиленовым воском, который также помогает игнорировать воздействие влаги, агрессивных химических соединений и легко отталкивает грязь. Через все испытания VikingMP®E проходит с истинным благородством и невозмутимостью воина, сохраняя при этом идеальный внешний облик.

VikingMP®E – стойкость и стиль надежной кровли и фасада.

Толщина покрытия – 45 мкм. Толщина стали – 0.5 мм.

Максимальная температура эксплуатации – 100 °С.

Гарантия на сталь с покрытием VikingMP®E до 30 лет*.

* Более подробную информацию о гарантийных сроках на продукцию можно получить в гарантийном талоне и на сайте metallprofil.ru в разделе «Документы».

Область применения

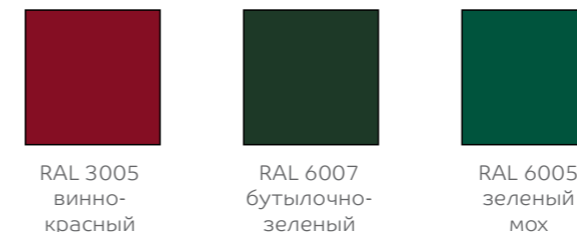
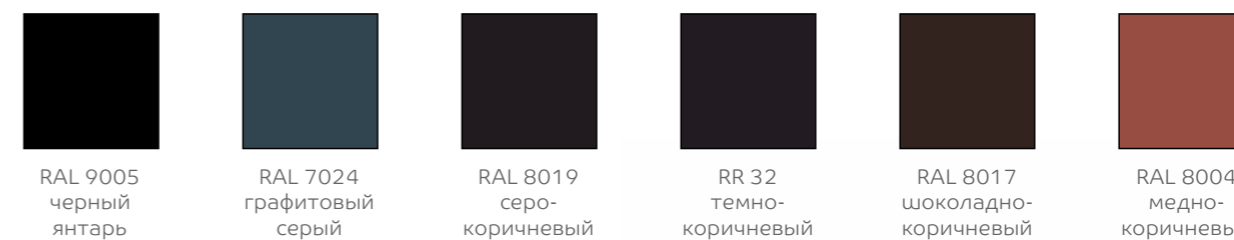

Представленные цвета соответствуют реальным в пределах возможностей цветопередачи полиграфического оборудования.



КЛАСС ПРЕМИУМ

ПОЛИМЕРНЫЕ
ПОКРЫТИЯ

AGNETA®

CLOUDY®

Роскошное ультростойкое двустороннее покрытие, внешне неотличимое от натуральной меди.

Сияющие микрочастицы в составе покрытия AGNETA® обеспечивают перламутровое сияние натурального медного оттенка и защищают стальную основу кровли от воздействия ультрафиолета, а утолщённый, более пластичный грунт обеспечивает защиту в местах сгибов.

AGNETA® – респектабельный вид и максимально высокие защитные характеристики кровли.

Толщина покрытия (внешнее/внутреннее) – 30/25 мкм. Толщина стали – 0.5 мм.

Максимальная температура эксплуатации – 100 °С.

Гарантия на сталь с покрытием AGNETA® до 25 лет*.

* Более подробную информацию о гарантийных сроках на продукцию можно получить в гарантийном талоне и на сайте metallprofil.ru в разделе «Документы».

Область применения



Металло-
черепица



Профлист



Сайдинг



Софит



Cuprum
медный



Представленные цвета соответствуют реальным в пределах возможностей цветопередачи полиграфического оборудования.

Стильное и надежное покрытие, визуально имитирующее состаренную натуральную керамику. Разнообразие оттенков цветовой палитры позволяет представить классическую металлическую кровлю в облике европейской глиняной черепицы.

Двухэтапная технология нанесения краски и специальные добавки делают покрытие очень твердым и устойчивым к воздействию солнечных лучей, сохраняют его цвет неизменным в течение всего срока службы.

CLOUDY® – сочетание традиций европейской архитектуры и максимальной надежности.

Толщина покрытия – 35 мкм. Толщина стали – 0.5 мм.

Максимальная температура эксплуатации – 100 °С.

Гарантия на сталь с покрытием CLOUDY® до 30 лет*.

* Более подробную информацию о гарантийных сроках на продукцию можно получить в гарантийном талоне и на сайте metallprofil.ru в разделе «Документы».

Область применения



Металло-
черепица



Профлист



Сайдинг



Софит

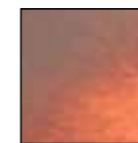

Anticato

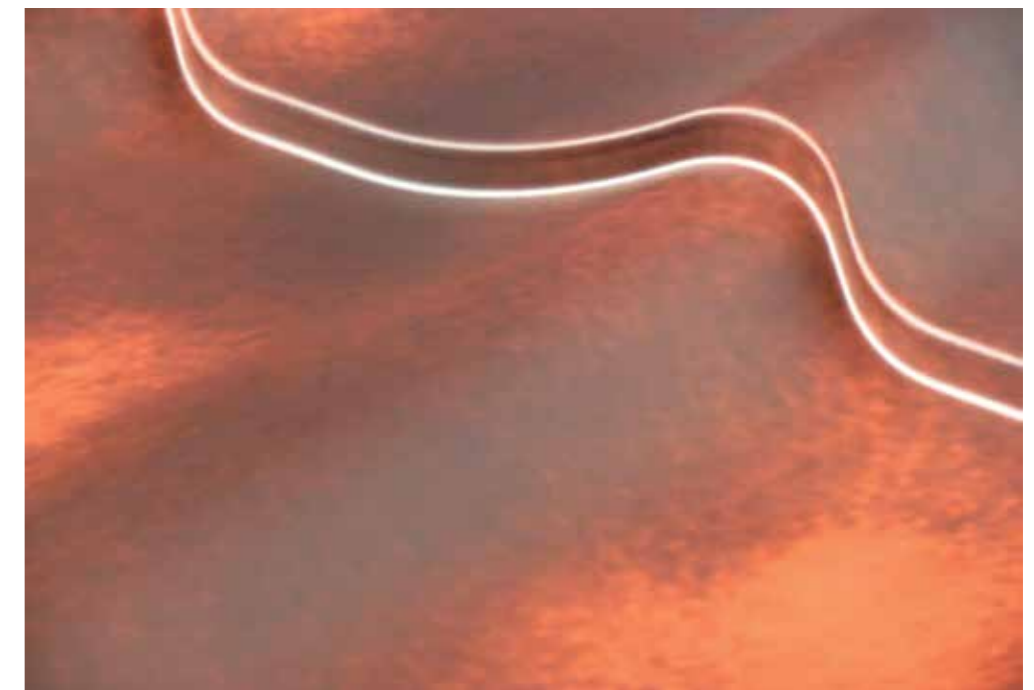

Представленные цвета соответствуют реальным в пределах возможностей цветопередачи полиграфического оборудования.



КЛАСС ПРЕМИУМ

ПОЛИМЕРНЫЕ
ПОКРЫТИЯ

COLORCOAT PRISMA®

ПЛАСТИЗОЛ

Полиуретановое покрытие от компании Tata Steel, состоящее из восьми уникальных защитных слоев, которые позволяют создавать металлочерепицу с беспрецедентным уровнем стойкости к механическим повреждениям, интенсивному УФ-излучению, экстремальным температурам и влаге.

В состав Colorcoat Prisma® входит металлический защитный слой Galvalloy® – уникальный сплав цинка (95%) и алюминия (5%), который надежно защищает материал и даже обрезные кромки от коррозии.

Выпускается в матовой и глянцевой версиях.

Colorcoat Prisma® – беспрецедентная защита кровли, надежная как восемь крыш.

Толщина покрытия – 50 мкм. Толщина стали – 0.5 мм, 0.7 мм, 1.0 мм, 1.2 мм.

Максимальная температура эксплуатации – 120 °С.

Гарантия на сталь с покрытием Colorcoat Prisma® до 20 лет*.

* Более подробную информацию о гарантийных сроках на продукцию можно получить в гарантийном талоне и на сайте metallprofil.ru в разделе «Документы».

Область применения

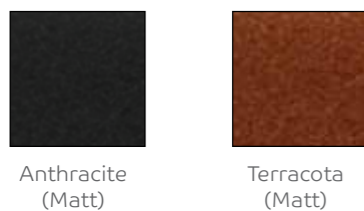

Представленные цвета соответствуют реальным в пределах возможностей цветопередачи полиграфического оборудования.

Прочное надежное покрытие максимальной толщины с тисненой матовой поверхностью, внешне напоминающее натуральную кожу.

Пластизол – одно из самых устойчивых покрытий к механическим повреждениям и резким перепадам температур. Отличается повышенной коррозионной стойкостью.

Выбирая Пластизол для использования в жарких регионах, ориентируйтесь на светлые цвета, которые лучше отражают свет, меньше нагреваются и выгорают.

Пластизол – надежный и практичный материал для водостоков.

Толщина покрытия – 200 мкм. Толщина стали – 0.5 мм. Максимальная температура эксплуатации – 60 °С.

Гарантия на сталь с покрытием Пластизол до 30 лет*.

* Более подробную информацию о гарантийных сроках на продукцию можно получить в гарантийном талоне и на сайте metallprofil.ru в разделе «Документы».

Область применения



Представленные цвета соответствуют реальным в пределах возможностей цветопередачи полиграфического оборудования.



КЛАСС ПРЕМИУМ

ПОЛИМЕРНЫЕ
ПОКРЫТИЯ

PVDF MATT

Матовое полимерное покрытие, разработанное специально для производства стальных фасадных систем: кассет, сайдинга, линейных панелей, профнастила и сэндвич-панелей.

Покрытие PVDF Matt устойчиво к коррозии, повышенной влажности и ветровым нагрузкам, воздействию агрессивной среды и выгоранию на солнце. Незаменимо для облицовки промышленных зданий в прибрежных зонах. Покрытие не дает бликов на солнце и отличается высокой стойкостью цвета. С PVDF Matt фасад здания будет выгодно отличаться на фоне общего городского ансамбля.

PVDF Matt – лучший выбор для надежного промышленного фасада.

Толщина покрытия – 27 мкм. Толщина стали – 0.5 мм, 0.6 мм, 0.7 мм, 1.0 мм, 1.2 мм.

Максимальная температура эксплуатации – 110 °С.

Гарантия на сталь с покрытием PVDF Matt до 20 лет*.

* Более подробную информацию о гарантийных сроках на продукцию можно получить в гарантийном талоне и на сайте metallprofil.ru в разделе «Документы».

Область применения



Профлист



Сайдинг



Фасадные
кассеты



Линейные
панели



Трехслойные
сэндвич-панели

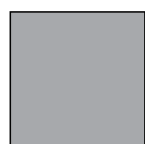

RR 40
серебряный
металлик



RR 807
бежевый

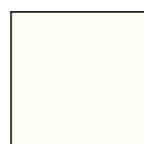

RR 179
белый



Представленные цвета соответствуют реальным в пределах возможностей цветопередачи полиграфического оборудования.

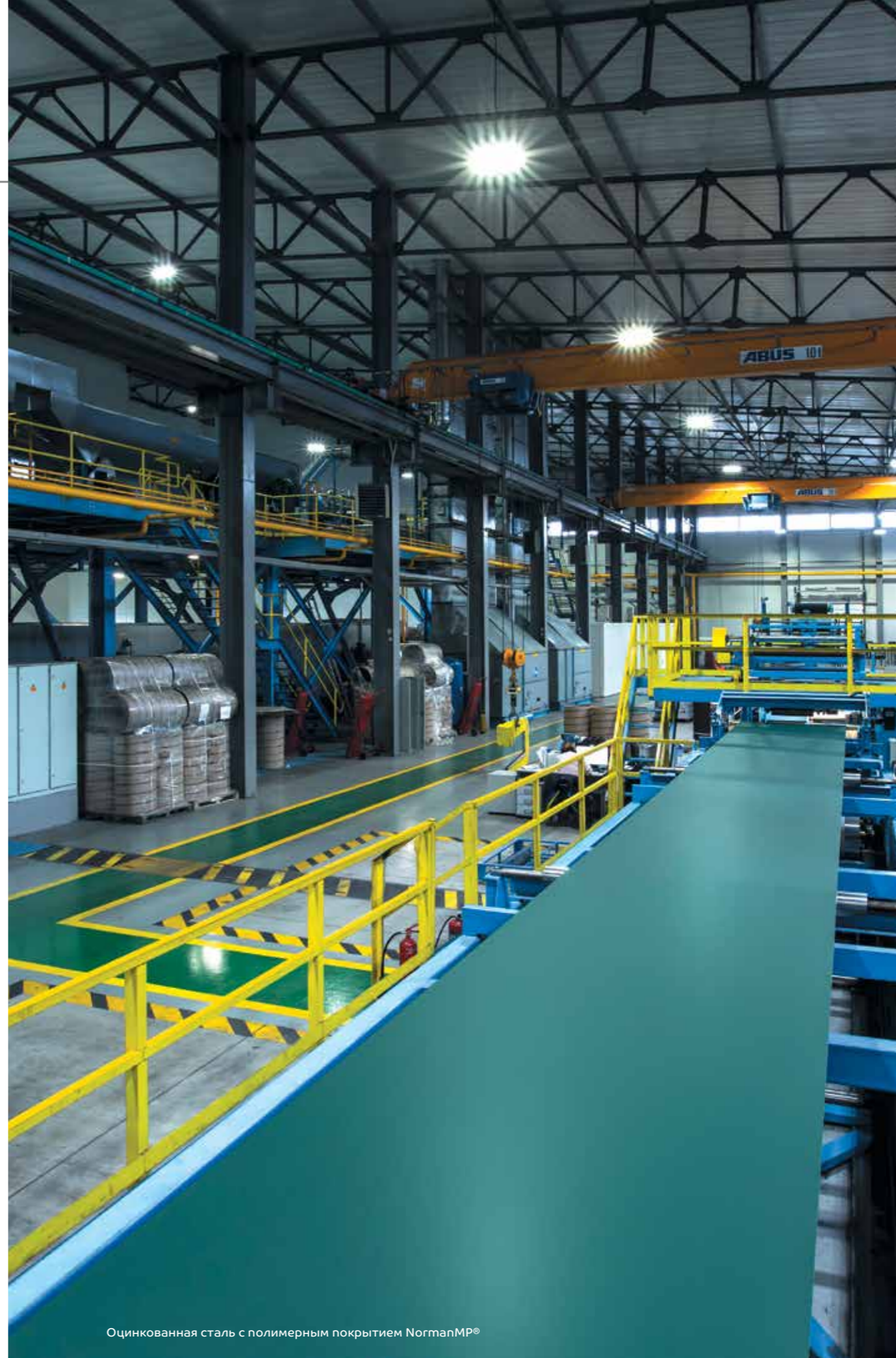

Оцинкованная сталь с полимерным покрытием NormanMP®



КЛАСС ПРЕМИЕР

ПОЛИМЕРНЫЕ
ПОКРЫТИЯ

PURETAN®

NORMANMP®

Полиуретановое покрытие, созданное для защиты стальных кровель и фасадов от сурового климата. PURETAN® особенно хорош своей устойчивостью к коррозии за счет сложной формулы своего состава (цинка, специального грунта и полиуретана, усиленного полиамидными гранулами).

PURETAN® сохраняет первоначальный цвет долгие годы, совершенно не боится агрессивного воздействия ультрафиолета и отлично сопротивляется механическим повреждениям при транспортировке и монтаже (царапины, сколы).

PURETAN® – полная победа над коррозией, повреждениями и непогодой.

Толщина покрытия – 35 мкм. Толщина стали – 0.5 мм, 0.6 мм, 0.7 мм.

Максимальная температура эксплуатации – 80 °С.

Гарантия на сталь с покрытием PURETAN® до 30 лет*.

* Более подробную информацию о гарантийных сроках на продукцию можно получить в гарантийном талоне и на сайте metallprofil.ru в разделе «Документы».

Область применения

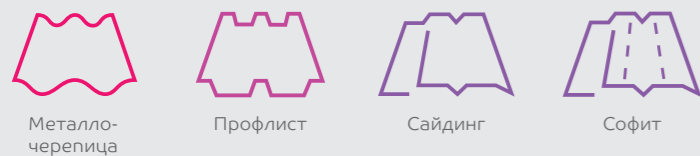

Представленные цвета соответствуют реальным в пределах возможностей цветопередачи полиграфического оборудования.

Одно из самых популярных и экономичных покрытий с гладкой глянцевой поверхностью, подходящее для использования в любых климатических условиях.

NormanMP® используется при производстве полного спектра кровельных и фасадных систем: металлочерепицы, профлиста, сайдинга, софита, трехслойных сэндвич-панелей.

Основу покрытия составляет полиэфирная краска, обладающая хорошей стойкостью цвета, механической прочностью и устойчивостью к коррозии.

NormanMP® – четко нормированные характеристики и широкий выбор цветовых решений.

Толщина покрытия (внешнее) – 25 мкм. Толщина стали – 0.5 мм.

Максимальная температура эксплуатации – 100 °С.

Гарантия на сталь с покрытием NormanMP® до 20 лет*.

* Более подробную информацию о гарантийных сроках на продукцию можно получить в гарантийном талоне и на сайте metallprofil.ru в разделе «Документы».

Область применения



Представленные цвета соответствуют реальным в пределах возможностей цветопередачи полиграфического оборудования.



КЛАСС ПРЕМЬЕР

ПОЛИМЕРНЫЕ
ПОКРЫТИЯ

ECOSTEEL®

Инновационное высококачественное покрытие на основе модифицированного полиэстера, призванное воплощать облик и текстуру натуральных материалов, опираясь на улучшенные свойства стали с покрытием. Фасады и ограждения с покрытием ECOSTEEL® внешне практически неотличимы от кирпичной или каменной кладки, деревянного бревна или бруса. Вот почему это покрытие так ценят дизайнеры и частные домовладельцы.

Качественный декоративный слой и алюмоцинковое покрытие (Al 55% + Zn 45%) надежно защищают сталь от коррозии и помогают сохранять безупречный внешний вид дома на долгие годы.

ECOSTEEL® – практичное и стильное решение для максимальной свободы дизайна.

Толщина покрытия (внешнее) – 30 мкм. Толщина стали – 0.5 мм.

Максимальная температура эксплуатации – 80 °С.

Гарантия на сталь с покрытием ECOSTEEL® до 20 лет*.

* Более подробную информацию о гарантийных сроках на продукцию можно получить в гарантийном талоне и на сайте metallprofil.ru в разделе «Документы».

Область применения



Профлист



Сайдинг



Софит



Трехслойные
сэндвич-панели



Сосна
(матовый)



Сосна
(глянцевый)



Сосна
(текстурированный)



Кедр
(текстурированный)



Мореный дуб
(глянцевый)



Мореный дуб
(матовый)



Золотой дуб
(текстурированный)



Беленый дуб
(матовый)

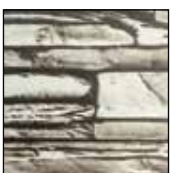

Белый плитняк
(глянцевый)



Белый камень
(глянцевый)



Кирпич
(глянцевый)

Представленные цвета соответствуют реальным в пределах возможностей цветопередачи полиграфического оборудования.



Оцинкованная сталь с полимерным покрытием ECOSTEEL®

ПОЛИМЕРНЫЕ ПОКРЫТИЯ



КЛАСС СТАНДАРТ

ПОЛИМЕРНЫЕ
ПОКРЫТИЯ

ПОЛИЭСТЕР (ПОЛИЭФИР)

VIKINGMP®

Доступное и надежное покрытие с глянцевой поверхностью, подходящее для использования в регионах с умеренным климатом. Основа покрытия – полиэфирная краска, обладающая хорошей стойкостью цвета. Благодаря высокому уровню гибкости и формуемости пользуется заслуженной популярностью при производстве кровель и фасадов. Нуждается в бережной транспортировке и аккуратном монтаже, т.к. имеет средний уровень стойкости к механическим повреждениям.

Полиэстер – практичное и экономичное решение для комфортной жизни.

Толщина покрытия (внешнее) – 25 мкм.

Толщина стали – 0.45 мм, 0.5 мм, 0.6 мм, 0.7 мм, 0.8 мм, 0.9 мм, 1.0 мм, 1.2 мм.

Максимальная температура эксплуатации – 80 °С.

Гарантия на сталь с покрытием Полиэстер до 10 лет*.

* Более подробную информацию о гарантийных сроках на продукцию можно получить в гарантийном талоне и на сайте metallprofil.ru в разделе «Документы».

Особое полимерное покрытие со структурированной матовой поверхностью, которое за счет специальной технологии нанесения и полимеризации имеет уникальную структуру с благородной матовостью. Уникальная структура покрытия придает металлочерепице респектабельную матовость, а дому солидный вид. Кроме декоративной функции, покрытие VikingMP® обладает большой пластичностью, устойчивостью к выцветанию и повышенной защитой от воздействия агрессивной среды.

VikingMP® – оптимальный вариант для надежной кровли.

Толщина покрытия (внешнее) – 30 мкм. Толщина стали – 0,45 мм.

Максимальная температура эксплуатации – 100 °С.

Гарантия на сталь с покрытием VikingMP® до 10 лет*.

* Более подробную информацию о гарантийных сроках на продукцию можно получить в гарантийном талоне и на сайте metallprofil.ru в разделе «Документы».

Область применения



Представленные цвета соответствуют реальным в пределах возможностей цветопередачи полиграфического оборудования.

Область применения



Представленные цвета соответствуют реальным в пределах возможностей цветопередачи полиграфического оборудования.





«Главный Медиа Центр», Олимпийский Парк
Россия, Краснодарский край, Адлерский район, Сочи

ФАСАДНЫЕ СИСТЕМЫ

Компания Металл Профиль предлагает широкий выбор комплексных фасадных систем, позволяющих реализовывать оригинальные архитектурные решения и дизайнерские идеи.

Грамотно спроектированный и смонтированный вентилируемый фасад здания с использованием надежных современных облицовочных материалов значительно повышает его энергоэффективность и безопасность, позволяет снизить затраты на эксплуатацию, что, в свою очередь, является гарантией инвестиционной привлекательности проекта.

Мы производим и поставляем на рынок России и стран СНГ высококачественные фасадные кассеты, линейные панели, сайдинг, профлист из оцинкованной стали с полимерными покрытиями, а также обеспечиваем заказчиков системами подконструкции, теплоизоляционными и гидро-пароизоляционными материалами.

Фасадные системы Компании Металл Профиль – формула успешного инвестиционного проекта!

ПРЕИМУЩЕСТВА



КАЧЕСТВО

Сертификаты соответствия (ISO и ГОСТ)
Строгий контроль качества в собственной лаборатории на всех этапах
Функциональная гарантия до 40 лет*



БЕЗОПАСНОСТЬ

Использования в сейсмоопасных районах (до 9 баллов)
Применение негорючих материалов
Наличие пожарных сертификатов и технических свидетельств



ЭНЕРГОЭФФЕКТИВНОСТЬ

Высокие тепло- и звукоизоляционные характеристики
Комфортный микроклимат в здании



ДИЗАЙН

Широкий выбор полимерных покрытий (собственная покрасочная линия)
Вариативность сочетаний с различными фасадными материалами (стекло, мрамор)
Разнообразие форм и размеров, в т.ч. нестандартных



ТЕХНИЧЕСКОЕ СОПРОВОЖДЕНИЕ

Альбомы технических решений и проекты производства работ
Консультации специалистов на всех этапах проектирования и строительства

*Более подробную информацию о гарантийных сроках на продукцию можно получить в гарантийном талоне и на сайте metallprofil.ru в разделе «Документы»



ФАСАДНЫЕ КАСЕТЫ

ОБЛИЦОВКА
ВЕНТИЛИРУЕМОГО
ФАСАДА



Горнолыжный центр «Солнечная долина»
Беларусь, Минск, ул. Корженевского

PUZZLETON®









Фасадные кассеты – современный облицовочный материал, который производится из оцинкованной стали с различными типами покрытий, что гарантирует долговечность и привлекательность фасада, его устойчивость к механическим повреждениям и влиянию окружающей среды.

ХАРАКТЕРИСТИКИ

-  **Формы выпуска:** квадратная, прямоугольная, угловая, трапециевидная и др.
-  **Толщина стали (мм):** 0.7, 1.0, 1.2
-  **Покрытия:** PURMAN®, Colorcoat Prisma®, PVDF Matt, Полиэстер
-  **Тип каркаса:** вертикальный, перекрестный, монолит
-  **Тип крепления:** скрытое крепление – PUZZLETON®
-  **Группа горючести:** НГ

ПРЕИМУЩЕСТВА

-  Скрытое крепление
-  Разнообразные формы выпуска
-  Стандартные и индивидуальные размеры
-  Широкий ассортимент и разнообразная палитра полимерных покрытий
-  Высота применения: ≤ 150 м
-  Быстрый и простой монтаж

Благодаря инновационным технологиям производства, разнообразию форм выпуска, скрытому креплению и широкой цветовой палитре покрытий, фасадные кассеты PUZZLETON® являются одним из самых востребованных облицовочных материалов.

PUZZLETON® позволяют воплощать дизайнерские решения любого уровня сложности и возводить современные энергоэффективные здания.

ФАСАДНЫЕ СИСТЕМЫ





ФАСАДНЫЕ КАССЕТЫ

ОБЛИЦОВКА
ВЕНТИЛИРУЕМОГО
ФАСАДА

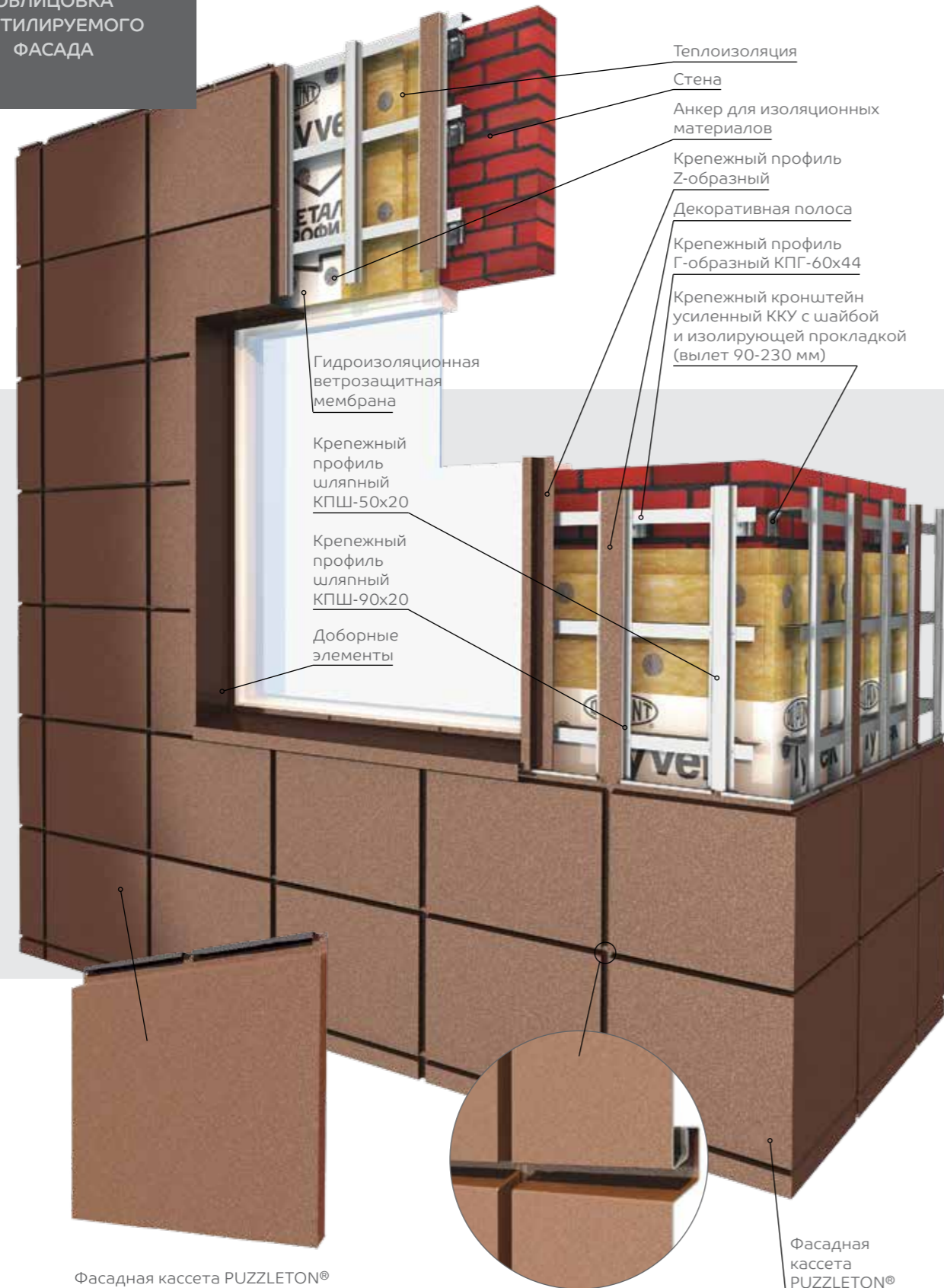

- Теплоизоляция
- Стена
- Анкер для изоляционных материалов
- Крепежный профиль Z-образный
- Декоративная полоса
- Крепежный профиль Г-образный КПГ-60x44
- Крепежный кронштейн усиленный ККУ с шайбой и изолирующей прокладкой (вылет 90-230 мм)

Гидроизоляционная ветрозащитная мембрана

Крепежный профиль шляпный КПШ-50x20

Крепежный профиль шляпный КПШ-90x20

Доборные элементы

Фасадная кассета PUZZLETON® угловая

Стык фасадных кассет PUZZLETON®

Фасадная кассета PUZZLETON®
глубина кассеты 25 мм
ширина руста между кассетами 30 мм

PUZZLETON®

Фасадные кассеты PUZZLETON® со скрытой системой крепления монтируются в направлении снизу-вверх и надежно фиксируются при помощи зацепа верхней кассеты за нижнюю. PUZZLETON® производится по индивидуальным (нестандартным) и стандартным размерам.

Стандартные кассеты имеют один фиксированный размер по высоте (H) или ширине (W), где второй соответствующий размер может быть в диапазоне от 470 до 2100 мм. При необходимости данные кассеты можно подрезать на месте монтажа при помощи специальных электроножниц. Места срезов после подрезки эстетично скрываются кассетными планками.

СХЕМА КАССЕТЫ

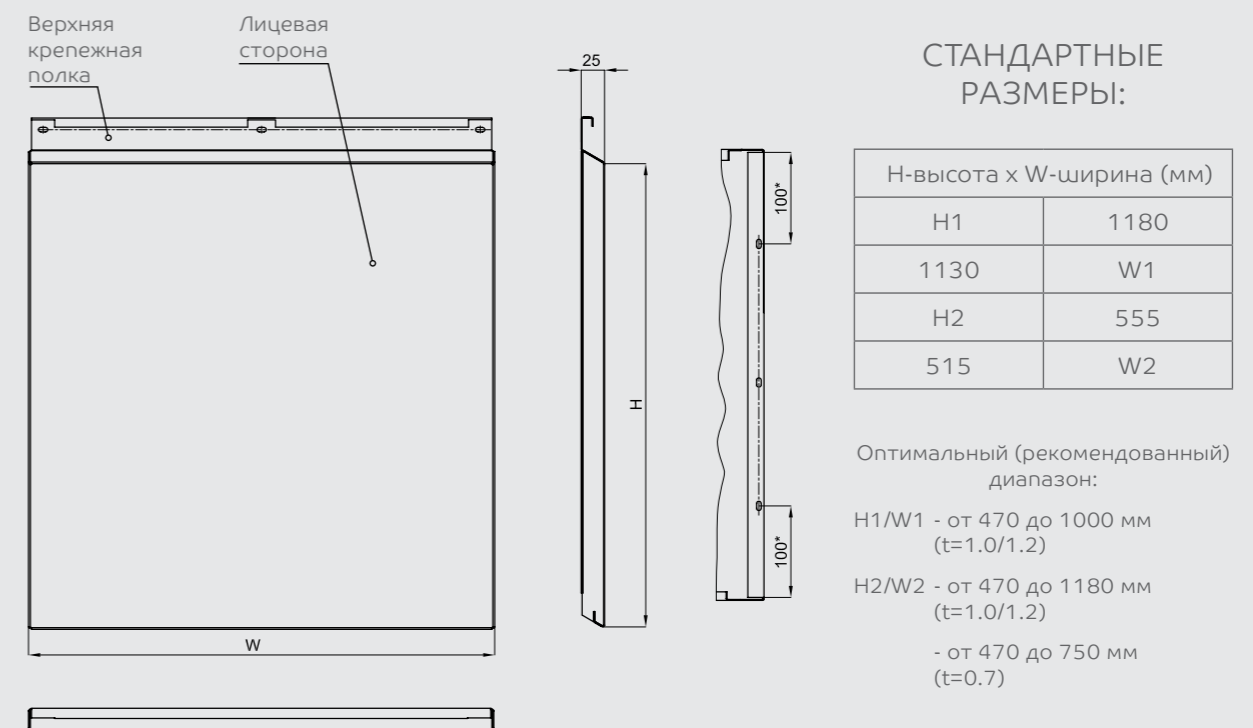

ФОРМЫ ВЫПУСКА



Прямоугольная
H x W



Угловая
H x (W₁ + W₂)



Угловая
(H₁ + H₂) x W



Трапециевидная
H x W



Все доступные размеры и подробные характеристики приведены в Альбоме технических решений на систему и прайс-листе.



ФАСАДНЫЕ КАССЕТЫ

ОБЛИЦОВКА
ВЕНТИЛИРУЕМОГО
ФАСАДА



Железнодорожный вокзал
Беларусь, Гродно, ул. Буденного

PUZZLETON® Z



Фасадные кассеты с открытым типом крепления – специальное решение исполнения вентилируемого фасада для применения в условиях, требующих крепления кассет со всех сторон, что обеспечивает устойчивость к большим ветровым нагрузкам и позволяет использовать продукт на фасадах с нестандартной геометрией.

ХАРАКТЕРИСТИКИ



Формы выпуска: квадратная, прямоугольная, угловая, трапециевидная и др.



Толщина стали (мм): 0.7, 1.0, 1.2



Покрyтия: PURMAN®, Colorcoat Prisma®, PVDF Matt, Полиэстер



Тип каркаса: вертикальный, перекрестный, монолит



Тип крепления: видимое крепление – PUZZLETON® Z



Группа горючести: НГ

Фасадные кассеты PUZZLETON® Z используются для облицовки фасадов жилых, административных и промышленных зданий. Разнообразие форм и размеров позволяет облицовывать архитектурные объекты различной сложности, сокращая время монтажа и придавая им законченный облик. Фасадные кассеты производятся из негорючих материалов, что значительно расширяет область их применения.

ФАСАДНЫЕ СИСТЕМЫ

ПРЕИМУЩЕСТВА



Открытый тип крепления



Разнообразные формы выпуска



Стандартные и индивидуальные размеры



Широкий ассортимент и разнообразная палитра полимерных покрытий



Высота применения: ≤ 150 м



Быстрый и простой монтаж



Малый вес





ФАСАДНЫЕ КАСЕТЫ

ОБЛИЦОВКА
ВЕНТИЛИРУЕМОГО
ФАСАДА

PUZZLETON® Z

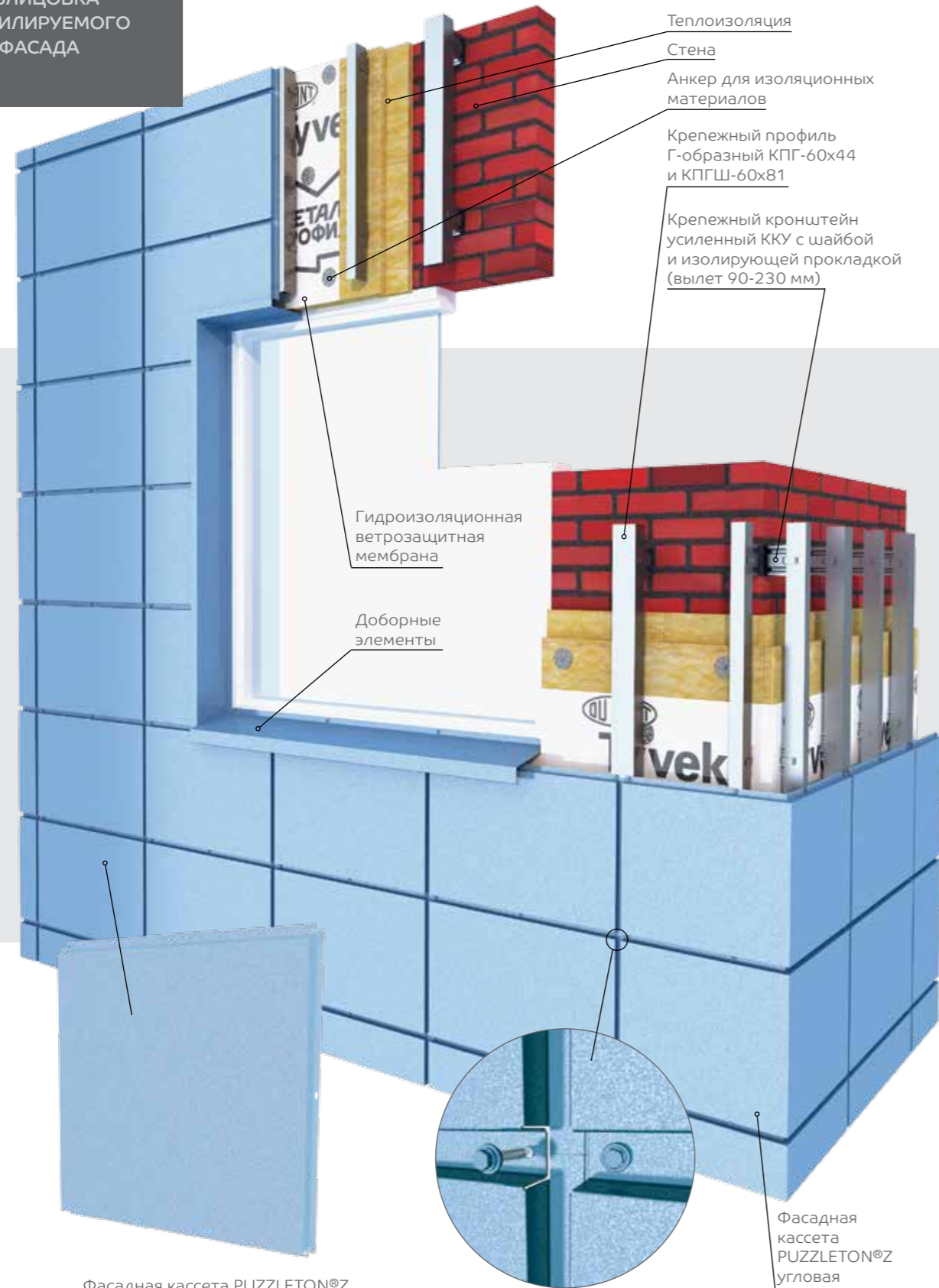

Теплоизоляция
Стена
Анкер для изоляционных материалов
Крепежный профиль Г-образный КПГ-60x44 и КПГШ-60x81
Крепежный кронштейн усиленный ККУ с шайбой и изолирующей прокладкой (вылет 90-230 мм)

Гидроизоляционная ветрозащитная мембрана

Доборные элементы

Фасадная кассета PUZZLETON®Z угловая

Фасадная кассета PUZZLETON®Z
глубина кассеты 22 мм
ширина руста между кассетами 20 мм

Стык фасадных кассет PUZZLETON®Z

Крепежные полки фасадных кассет PUZZLETON®Z накладываются друг на друга и монтируются в направлении снизу-вверх, слева направо, при этом саморезы открыты. Фасадные кассеты PUZZLETON®Z производятся по индивидуальным (нестандартным) и стандартным размерам. Стандартные кассеты имеют один фиксированный размер по высоте (H) или ширине (W), где второй соответствующий размер может быть в диапазоне от 470 до 2100 мм. При необходимости данные кассеты можно подрезать на месте монтажа при помощи специальных электроножниц. Места срезов после подрезки эстетично скрываются кассетными планками.

СХЕМА КАССЕТЫ

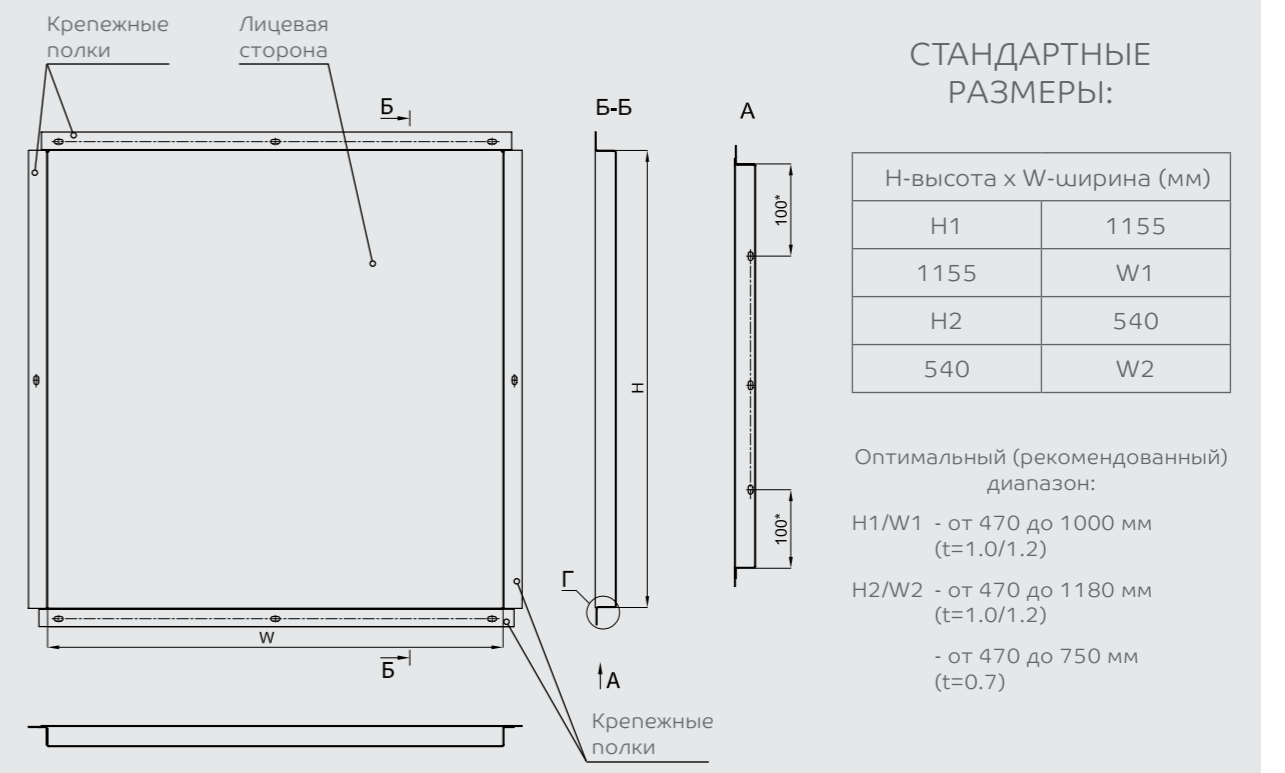

ФОРМЫ ВЫПУСКА



Прямоугольная
H x W



Треугольная
H x W

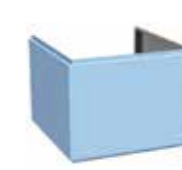

П-образная
H x (W₁ + W₂ + W₃)



и другие...



Все доступные размеры и подробные характеристики приведены в Альбоме технических решений на систему и прайс-листе.



ЛИНЕАРНЫЕ ПАНЕЛИ

ОБЛИЦОВКА
ВЕНТИЛИРУЕМОГО
ФАСАДА









ЖК «Квартал художников»
Россия, Екатеринбург, ул. Щорса

PRIMERANEL®









Революционное решение Металл Профиль в области облицовки фасадов. Высокая точность геометрических параметров и возможность горизонтального, вертикального и диагонального монтажа (внутри и снаружи) позволяет использовать панели Primeranel® для любого типа зданий, в том числе со сложным рельефом.

ХАРАКТЕРИСТИКИ

-  Толщина стали (мм): 0.7, 1.0
-  Длина панели (м): 0.9 – 6.0
-  Вид профилирования: волнистый (В) и гладкий (Г)
-  Покрытия: PURMAN®, Colorcoat Prisma®, PVDF Matt, Полиэстер и др.
-  Тип каркаса: горизонтальный, вертикальный, перекрестный, монолит
-  Типы панелей: с закрытыми торцами (Т), открытыми торцами (О), с рустом (20 мм) и без руста (0)
-  Группа горючести: НГ

ПРЕИМУЩЕСТВА

-  Невидимое крепление
-  Возможность облицовки цилиндрических поверхностей
-  Широкая палитра полимерных покрытий
-  Малый вес
-  Быстрый и простой монтаж
-  Заказ панелей требуемой длины

Линейные панели Primeranel® производятся по индивидуальным размерам, что позволяет избежать дополнительных стыков, сэкономить материал, гарантировать оригинальный внешний вид фасада и упростить монтаж.

Линейные панели Primeranel® широко применяются как более экономичная альтернатива фасадным кассетам.

ФАСАДНЫЕ СИСТЕМЫ





ЛИНЕАРНЫЕ ПАНЕЛИ

ОБЛИЦОВКА
ВЕНТИЛИРУЕМОГО
ФАСАДА

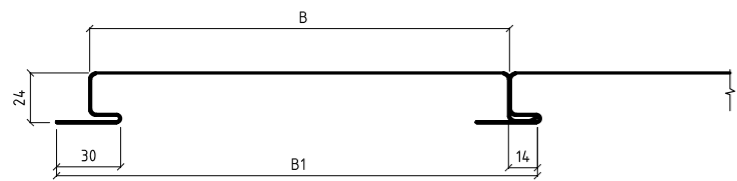
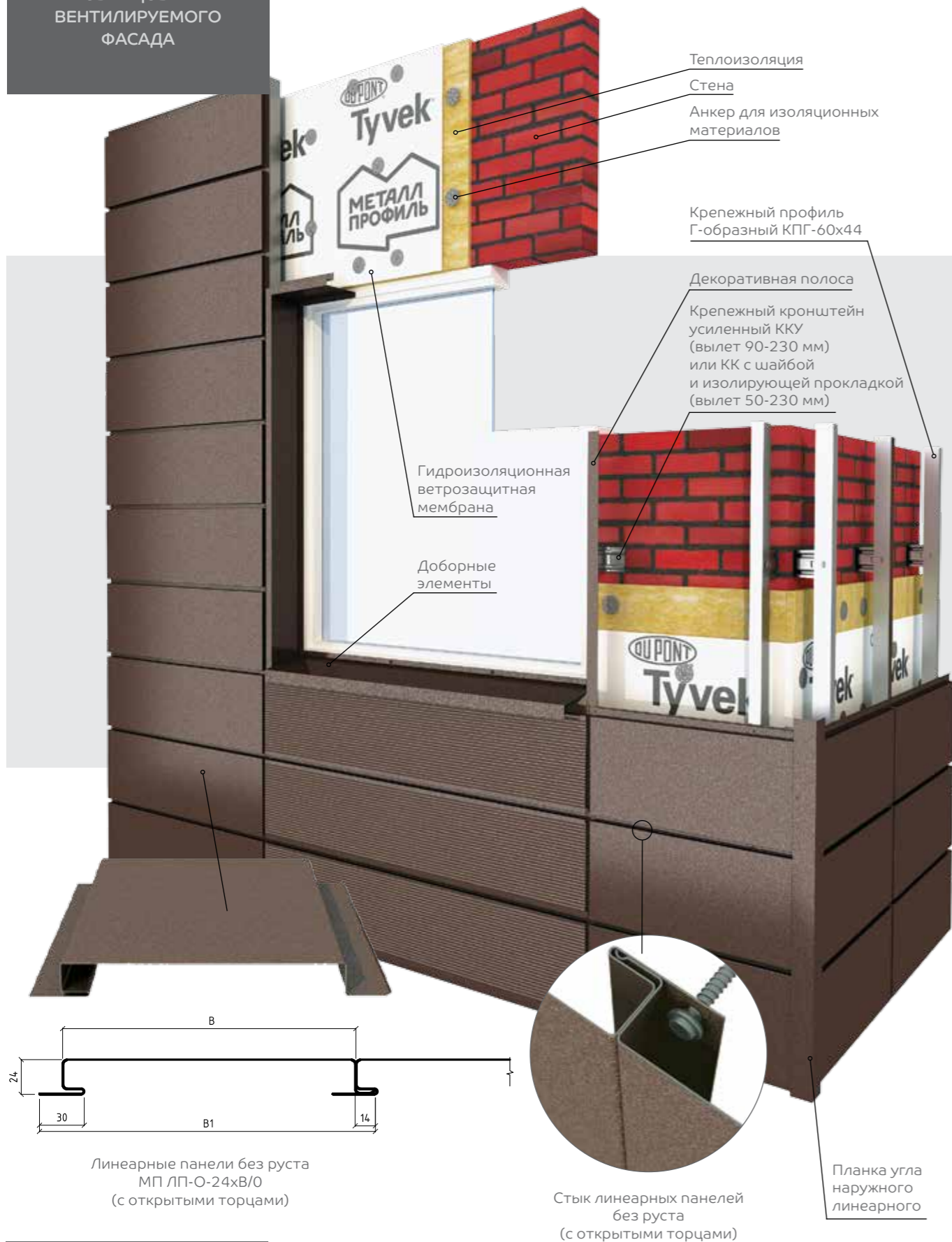

Линейные панели без руста
МП ЛП-О-24xВ/0
(с открытыми торцами)



Стык линейных панелей
без руста
(с открытыми торцами)

Планка угла
наружного
линейного

PRIMERPANEL®

Конструкция линейных панелей Primerpanel® ограничена несколькими размерами по ширине. Длина такой панели всегда существенно больше ширины, что и дало название линейным панелям, являющимся экономичной заменой фасадным кассетам. Крепятся с зазором 20 мм (руст) или без него на вертикальную, горизонтальную, перекрестную или монолитную подконструкцию.

ПРОФИЛЬ

Линейные панели Primerpanel®
с рустом 20 мм
Primerpanel-T-Г-24xC/20
(с закрытыми торцами)

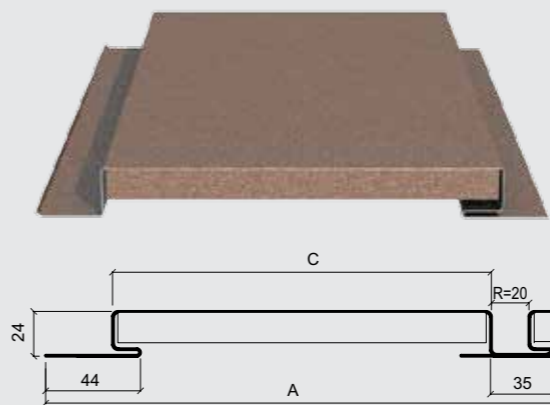

О - открытый торец
Т - закрытый торец

Г - вид профилирования (гладкий)
В - вид профилирования (волна)

Линейные панели Primerpanel®
с рустом 20 мм
Primerpanel-O-B-24xC/20
(с открытыми торцами)

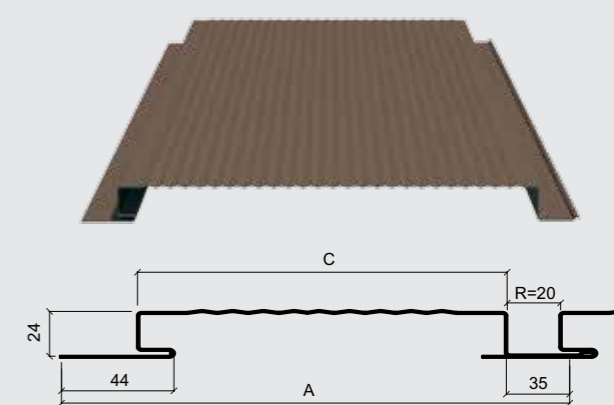

С - рабочая ширина
R - руст (мм)
А - габаритная ширина (мм)

ХАРАКТЕРИСТИКИ

Торец	Рабочая ширина, мм	Ширина руста, мм	Габаритная ширина, мм
	С	R	A
Т (закрытый) или О (открытый)	213	0	245
	316	0	347
	400	0	430
	178	20	245
	281	20	347
	365	20	430

Длина панели: 0.9 - 6.0 м



Все доступные размеры и подробные характеристики приведены в Альбоме технических решений на систему и прайс-листе.



СТАЛЬНОЙ САЙДИНГ

ОБЛИЦОВКА
ВЕНТИЛИРУЕМОГО
ФАСАДА







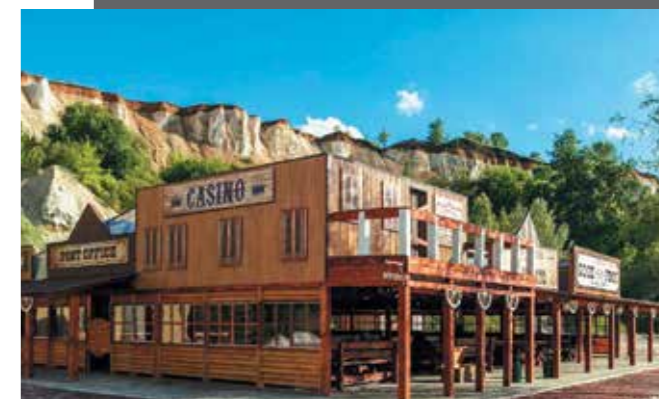

Проект облицовки частного коттеджа
стальным сайдингом LBRUS®

LBRUS®







Прекрасно имитирует деревянный брус, а цветовые решения покрытия ECOSTEEL® максимально реалистично передают фактуру натурального дерева. Совершенный продукт для облицовки стен, подшивки карнизов и кровельного свеса, а также для реконструкции зданий. Устойчив к механическим повреждениям, выгоранию, коррозии и перепадам температур.



ХАРАКТЕРИСТИКИ

-  Толщина стали (мм): 0.45, 0.5
-  Длина панели (м): 0.5 – 6.0
-  Высота профиля (мм): 14
-  Покрытия: ECOSTEEL®, VikingMP®, Полиэстер и др.
-  Доп. вид профилирования: перфорированный софит LBRUS®
-  Тип каркаса: облегченный (вертикальный)
-  Группа горючести: НГ

ПРЕИМУЩЕСТВА

-  Морозоустойчивость
-  Стойкость к УФ-излучению
-  Быстрый и простой монтаж
-  Надежное замковое соединение
-  Производство по индивидуальному заказу
-  Экономичность

Стальной сайдинг LBRUS® – это негорючий и экологически чистый фасадный материал, позволяющий стенам дышать. LBRUS® не требует особых условий эксплуатации и сохраняет первоначальный внешний вид долгие годы. Вот почему LBRUS® выбирают частные домовладельцы, которые ценят эстетику и заботятся о безопасности и комфорте своего дома.

ФАСАДНЫЕ СИСТЕМЫ





СТАЛЬНОЙ САЙДИНГ

ОБЛИЦОВКА
ВЕНТИЛИРУЕМОГО
ФАСАДА

ЛБРУС®

Сайдинг Лбрус® монтируется на облегченную вертикальную подконструкцию. Монтаж ведется сверху вниз. На сайдинг Лбрус® наносится защитная пленка, которая снимается перед началом монтажа.

ДОБОРНЫЕ ЭЛЕМЕНТЫ



Планка угла
наружного сложного
75x75x3000



Планка угла наружного
30x30x3000, 50x50x3000
или 75x75x3000



Планка угла
внутреннего сложного
75x3000



Планка угла внутреннего
30x30x3000, 50x50x3000
или 75x75x3000



Планка
стыковочная сложная
75x3000

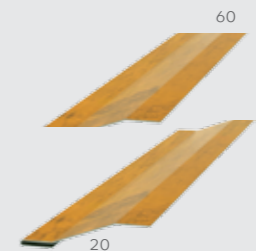

Планка стыковочная
60x3000
Планка начальная сайдинга
10x20x3000



Планка завершающая
65x3000



Планка завершающая
сложная
30x25x3000

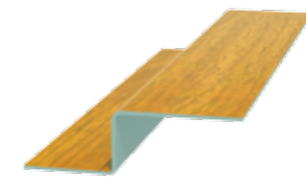

Планка Z-образная
32x15x3000

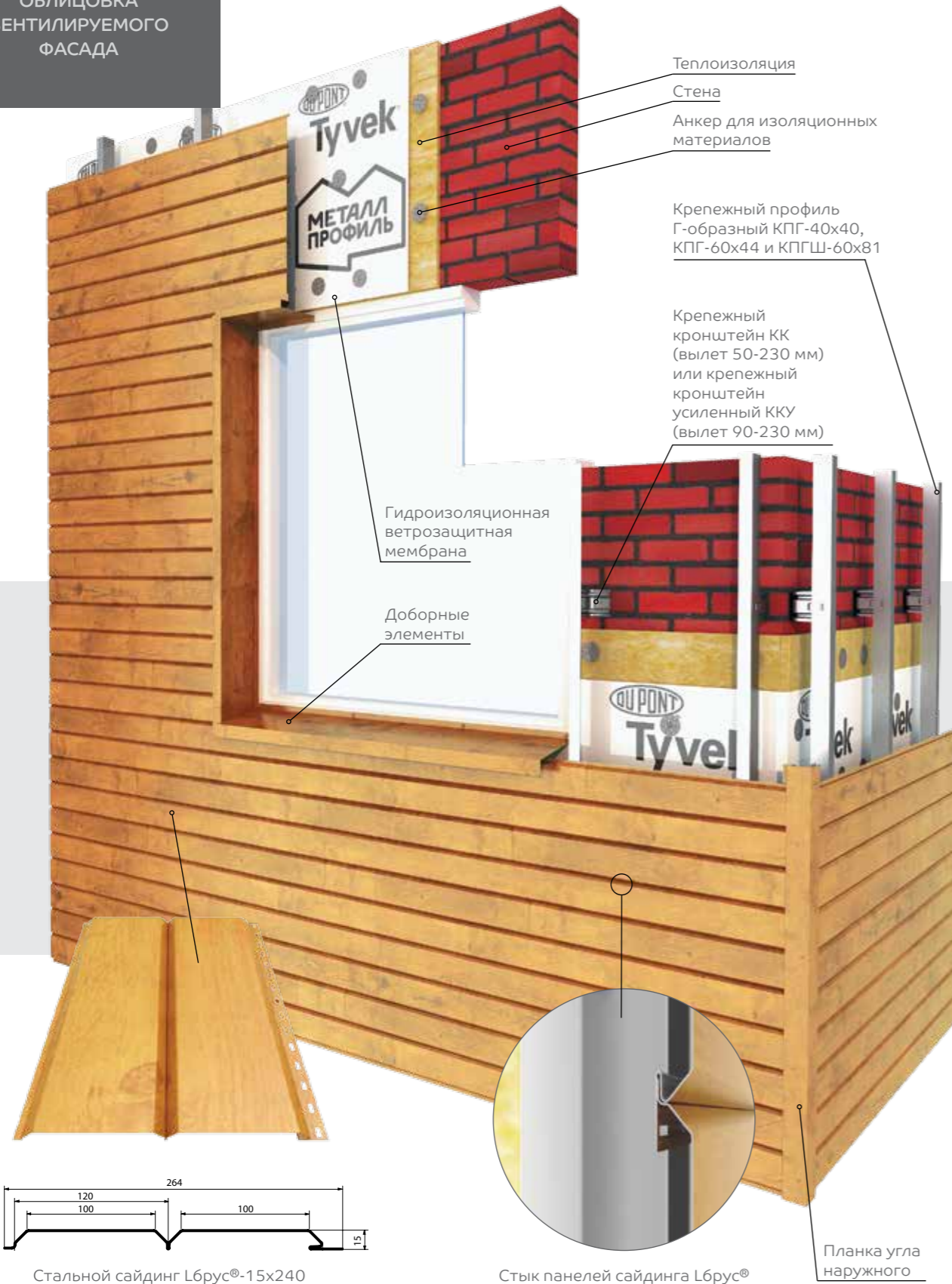

Размеры указаны в мм.
Все доступные размеры и подробные характеристики приведены
в Альбоме технических решений на систему и прайс-листе.



СТАЛЬНОЙ САЙДИНГ

ОБЛИЦОВКА
ВЕНТИЛИРУЕМОГО
ФАСАДА









Проект облицовки частного коттеджа
стальным сайдингом Woodstock®.
Вид профилирования: волна

WOODSTOCK®









За счет глубокой геометрии профиля максимально реалистично воспроизводит рельеф бревенчатой кладки. Идеален для облицовки фасадов частных жилых домов, а также для реконструкции зданий. Устойчив к механическим повреждениям, выгоранию, коррозии и перепадам температур.

ХАРАКТЕРИСТИКИ

-  Толщина стали (мм): 0.45, 0.5
-  Длина панели (м): 0.5 – 6.0
-  Высота профиля (мм): 28
-  Вид профилирования: трапеция, волна, накатка, гладкий
-  Покрытие: ECOSTEEL®
-  Тип каркаса: облегченный (вертикальный)
-  Группа горючести: НГ

ПРЕИМУЩЕСТВА

-  Эстетическая привлекательность
-  Морозостойчивость
-  Стойкость к УФ-излучению
-  Быстрый и простой монтаж
-  Надежное замковое соединение
-  Производство по индивидуальному заказу

Сайдинг Woodstock® – это максимально надежный фасад в эко-стиле. Примечательно, что монтаж сайдинга Woodstock® можно проводить в любое время года за очень короткий срок, так как уже на этапе расчета и оформления покупки существует возможность заказа панелей необходимой длины.

ФАСАДНЫЕ СИСТЕМЫ





СТАЛЬНОЙ САЙДИНГ

ОБЛИЦОВКА
ВЕНТИЛИРУЕМОГО
ФАСАДА

WOODSTOCK®

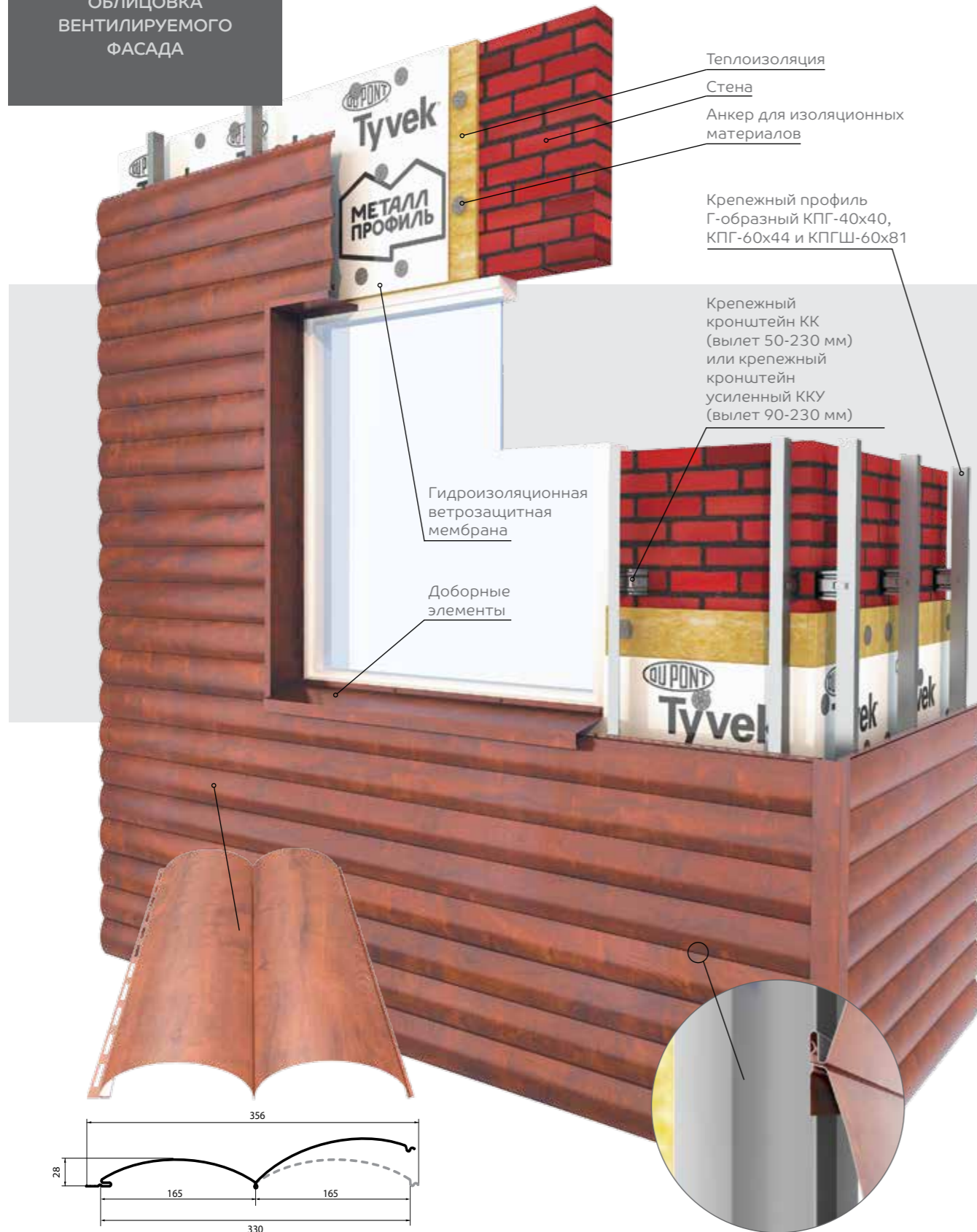

Сайдинг Woodstock® монтируется на облегченную вертикальную подконструкцию. Монтаж ведется как сверху вниз, так и снизу вверх. На сайдинг Woodstock® наносится защитная пленка, которая снимается перед началом монтажа.

ПРОФИЛЬ



Трапеция
(Сайдинг Woodstock-T-28x330)



Волна
(Сайдинг Woodstock-B-28x330)



Накатка
(Сайдинг Woodstock-H-28x330)



Размеры указаны в мм.
Все доступные размеры и подробные характеристики приведены в Альбоме технических решений на систему и прайс-листе.

ДОБОРНЫЕ ЭЛЕМЕНТЫ

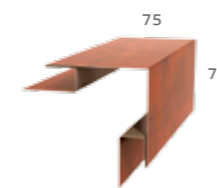

Планка угла
наружного сложного
75x75x3000



Планка угла наружного
30x30x3000, 50x50x3000
или 75x75x3000

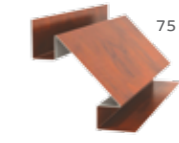

Планка угла
внутреннего сложного
75x3000



Планка угла внутреннего
30x30x3000, 50x50x3000
или 75x75x3000

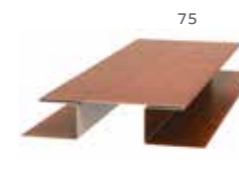

Планка
стыковочная сложная
75x3000

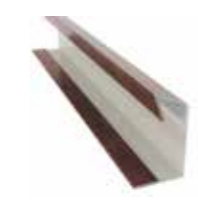

Планка начальная
22x15x3000

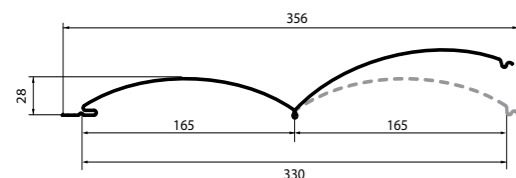

Стальной сайдинг Woodstock®-28x330
вид профилирования: гладкий



Стык панелей сайдинга Woodstock®



СТАЛЬНОЙ САЙДИНГ

ОБЛИЦОВКА
ВЕНТИЛИРУЕМОГО
ФАСАДА

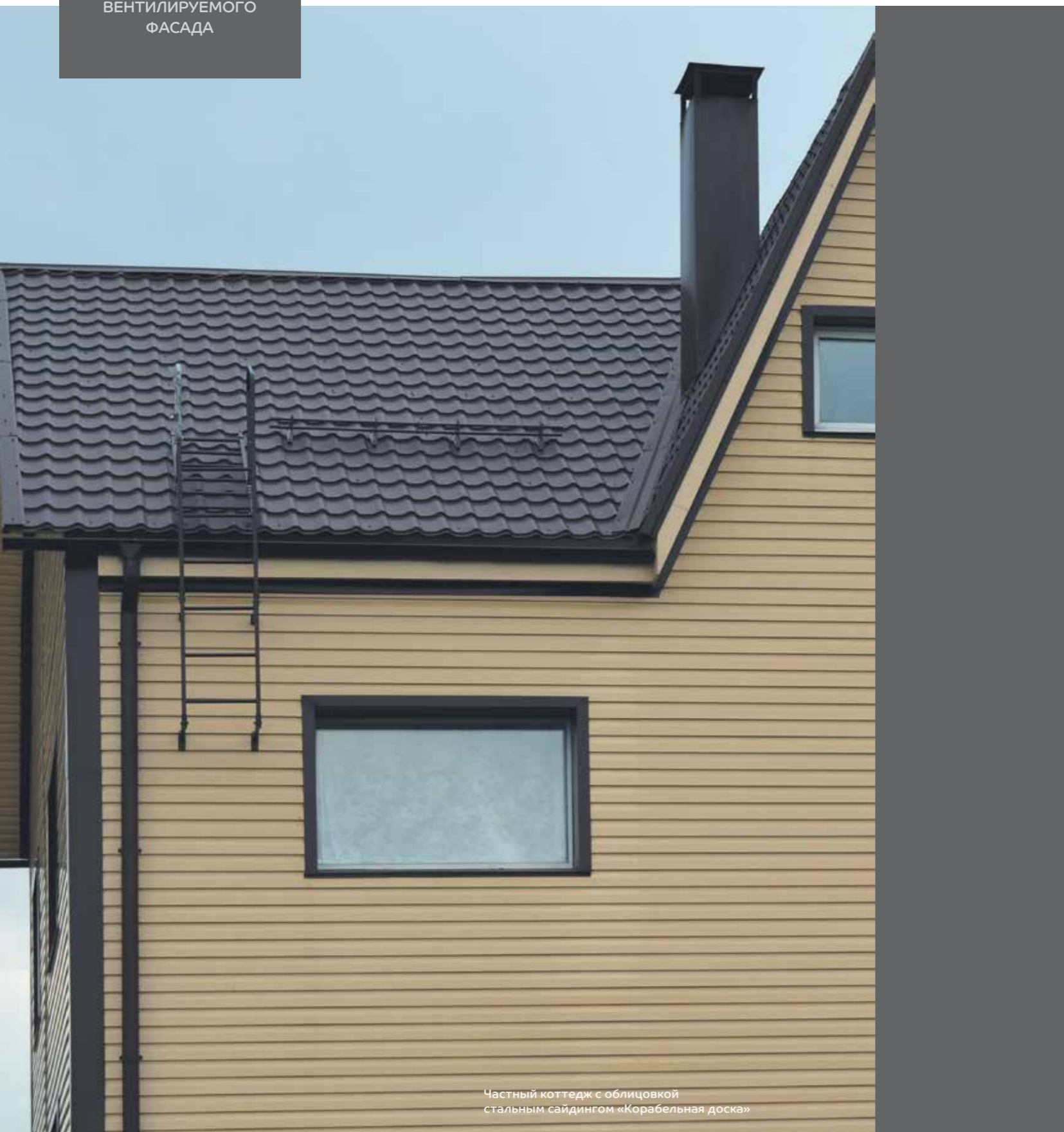







Частный коттедж с облицовкой
стальным сайдингом «Корабельная доска»

КОРАБЕЛЬНАЯ ДОСКА







Популярный классический сайдинг, имитирующий дощатую горизонтальную обшивку и обеспечивающий возможность монтажа в рекордно короткие сроки. Устойчив к проникновению влаги, выгоранию на солнце, коррозии и резким перепадам температуры.



ХАРАКТЕРИСТИКИ

-  Толщина стали (мм): 0.4, 0.5
-  Длина панели (м): 0.5 – 6.0
-  Высота профиля (мм): 14
-  Покрyтия: ECOSTEEL®, Полиэстер, PURMAN® и др.
-  Тип каркаса: облегченный (вертикальный)
-  Группа горючести: НГ

ПРЕИМУЩЕСТВА

-  Эстетическая привлекательность
-  Морозоустойчивость
-  Стойкость к УФ-излучению
-  Быстрый и простой монтаж
-  Надежное замковое соединение
-  Производство по индивидуальному заказу

Фасады зданий, облицованные стальным сайдингом «Корабельная доска», всегда выглядят свежими и ухоженными.

Кроме этого, сайдинг надежно скрывает под собой все элементы электрокоммуникаций.

ФАСАДНЫЕ СИСТЕМЫ





СТАЛЬНОЙ САЙДИНГ

ОБЛИЦОВКА
ВЕНТИЛИРУЕМОГО
ФАСАДА

КОРАБЕЛЬНАЯ ДОСКА

Сайдинг «Корабельная доска» монтируется на облегченную вертикальную подконструкцию. Монтаж ведется снизу вверх. На сайдинг «Корабельная доска» наносится защитная пленка, которая снимается перед началом монтажа.

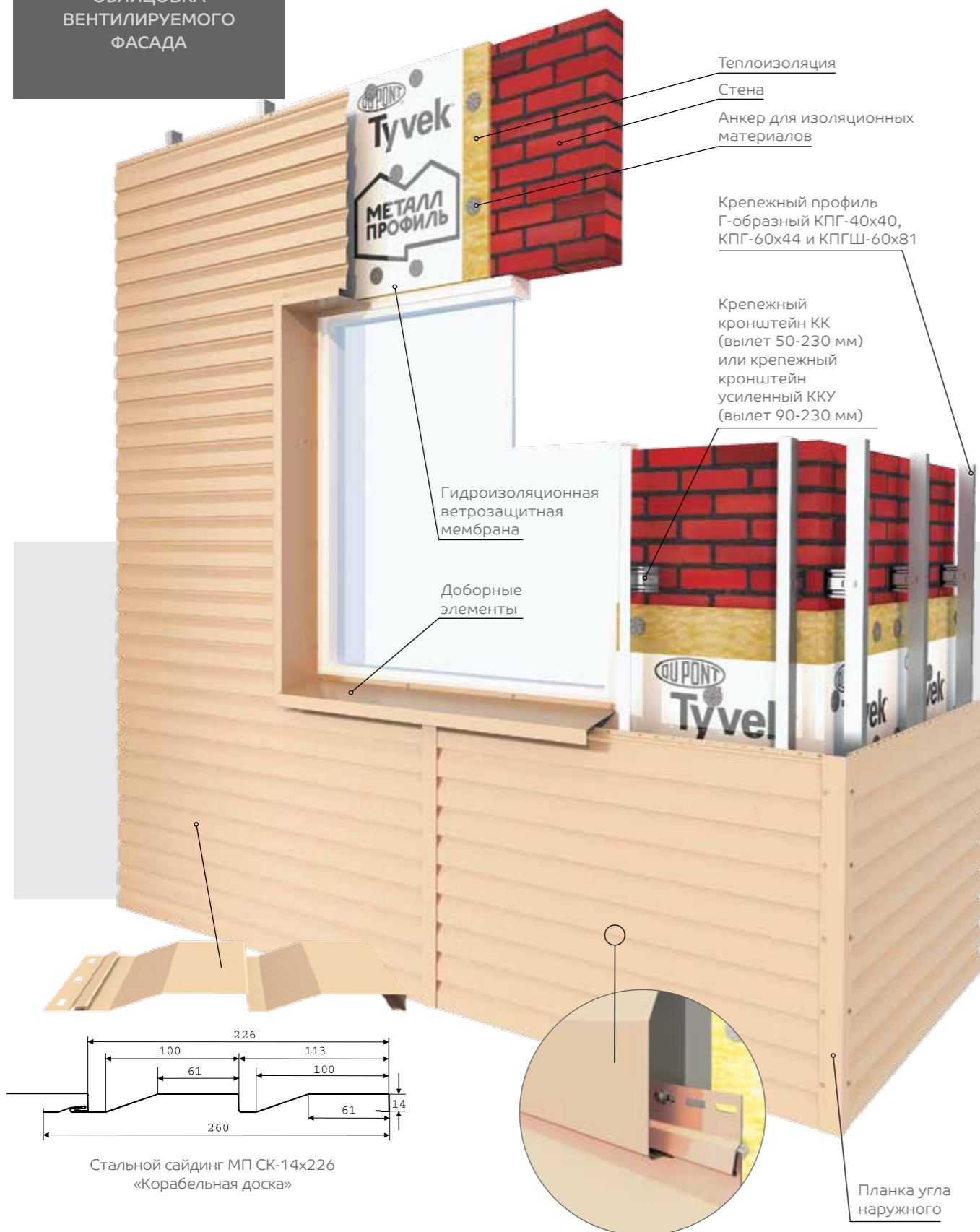

ДОБОРНЫЕ ЭЛЕМЕНТЫ

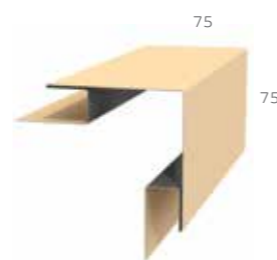

Планка угла наружного сложного 75x75x3000

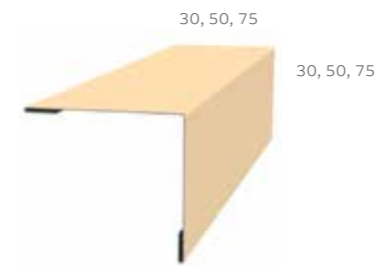

Планка угла наружного 30x30x3000, 50x50x3000 или 75x75x3000



Планка угла внутреннего сложного 75x3000

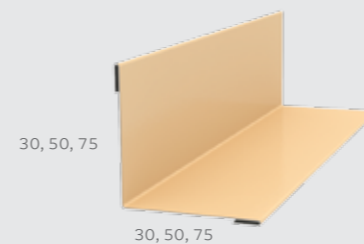

Планка угла внутреннего 30x30x3000, 50x50x3000 или 75x75x3000

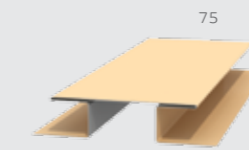

Планка стыковочная сложная 75x3000

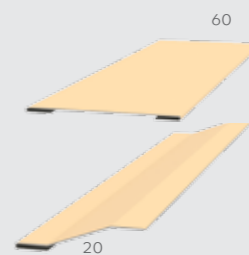

Планка стыковочная 60x3000
Планка начальная сайдинга 10x20x3000

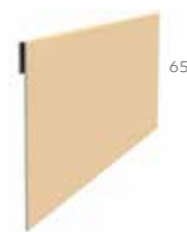

Планка завершающая 65x3000

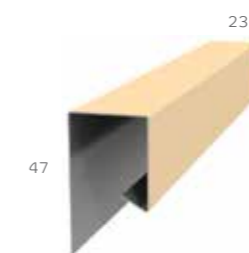

Планка завершающая сложная 30x25x3000



Планка Z-образная 32x15x3000



Размеры указаны в мм.
Все доступные размеры и подробные характеристики приведены в Альбоме технических решений на систему и прайс-листе.



ПРОФНАСТИЛ

ОБЛИЦОВКА
ВЕНТИЛИРУЕМОГО
ФАСАДА

Алтайское училище Олимпийского резерва «Юность»
Россия, Барнаул, ул. Тимуровская









ПРОФИЛИРОВАННЫЙ ЛИСТ







Экономичный вариант фасадной системы в стиле хай-тек. Новые формы профилированного листа, несколько вариантов расположения при монтаже, угловые элементы разного типа и современные полимерные покрытия придают фасаду особую выразительность.



ХАРАКТЕРИСТИКИ

-  Толщина стали (мм): 0.4 – 0.9
-  Длина панели (м): 0.5 – 12.0
-  Высота профиля (мм): 8 – 44
-  Покрытия: ECOSTEEL[®], Полиэстер, PURMAN[®] и др.
-  Тип каркаса: облегченный (горизонтальный, вертикальный)
-  Группа горючести: НГ

ПРЕИМУЩЕСТВА

-  Низкая стоимость
-  Быстрый и простой монтаж
-  Климатическая устойчивость
-  Высокая ремонтопригодность
-  Малый удельный вес
-  Производство по индивидуальному заказу

Профилированный лист является одним из самых востребованных строительных материалов на протяжении многих лет. Его неизменные преимущества – прочность, долговечность, простоту монтажа и великое множество цветовых решений ценят как архитекторы и девелоперы, так и частные застройщики. Профнастил – это оптимальное решение для утепления и дизайнерского оформления фасада.

ФАСАДНЫЕ СИСТЕМЫ





ПРОФНАСТИЛ

ОБЛИЦОВКА
ВЕНТИЛИРУЕМОГО
ФАСАДА

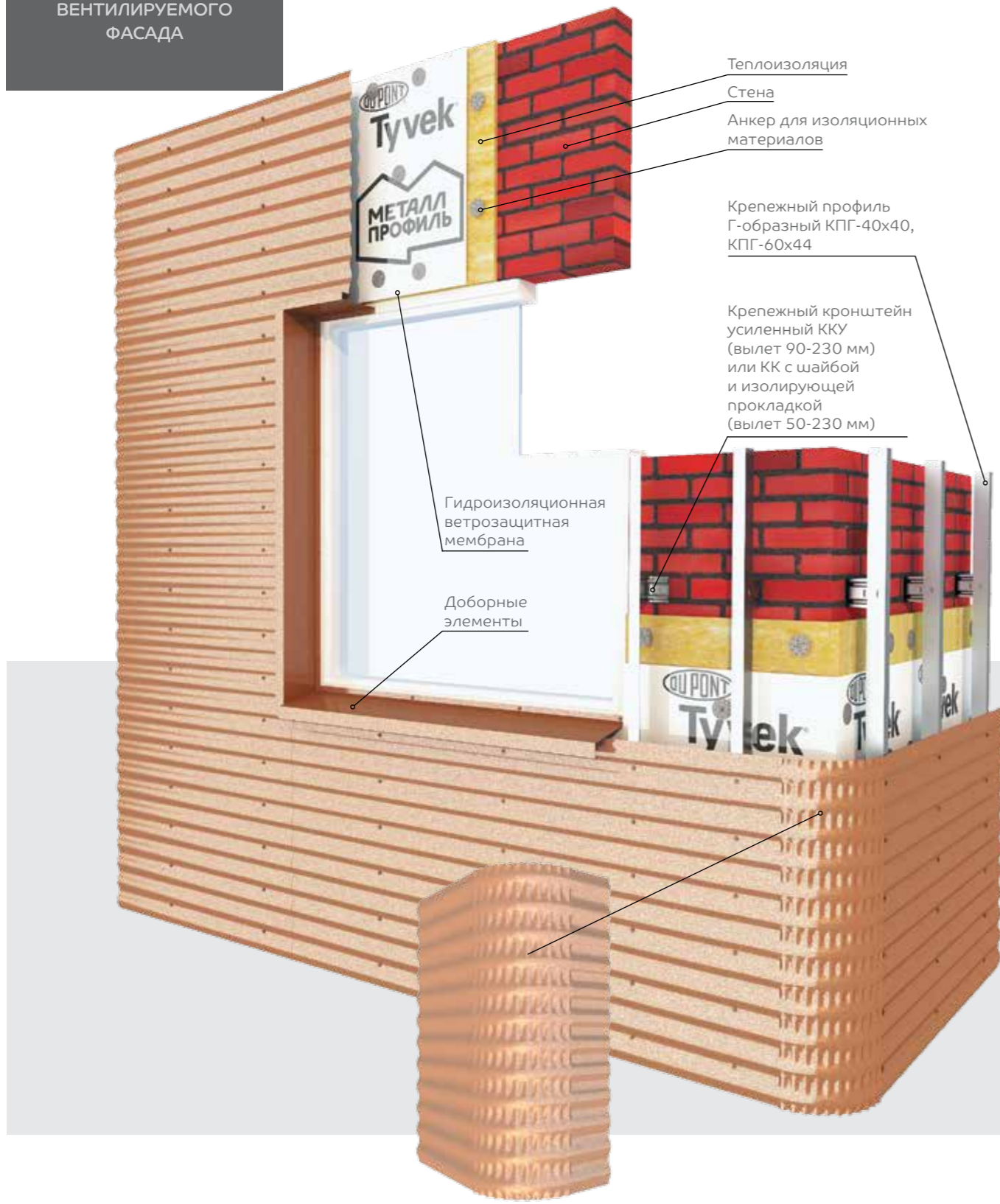

Угловой элемент
наружный для
МП-18 «Волна»

ПРОФИЛИРОВАННЫЙ ЛИСТ

Из-за малого веса профилированный лист может монтироваться на облегченную горизонтальную, вертикальную подконструкцию (на рисунке представлен вариант с вертикальной подконструкцией).

ВИДЫ ПРОФИЛИРОВАНИЯ

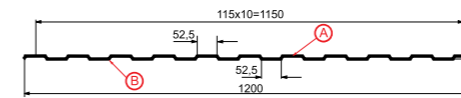

Профилированный лист С-8х1150-А,В
Толщина материала 0.4 - 0.7 мм

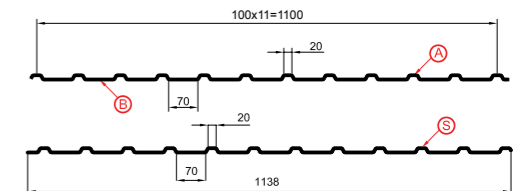

Профилированный лист С-10х1100-А,В,С
Толщина материала 0.4 - 0.7 мм
Производится в СФО

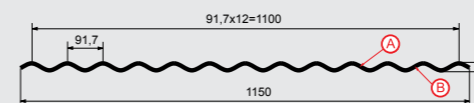

Профилированный лист
МП-18х1100-А,В «Волна»
Толщина материала 0.4 - 0.7 мм

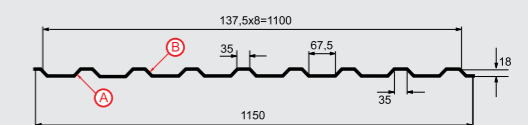
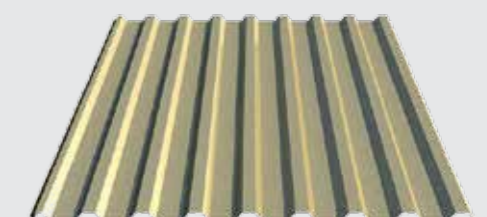

Профилированный лист
МП-20х1100-А
Толщина материала 0.4 - 0.8 мм

Вы можете приобрести профилированные листы: со склада – длиной 2.0, 3.0 или 6.0 м (уточняйте размеры в офисе), на заказ – любой длины до 12 м



А) лицевая сторона по варианту А (по умолчанию)
Б) лицевая сторона по варианту В (оговаривается отдельно)
С) лицевая сторона по варианту С (производ. в СФО)



ПРОФНАСТИЛ

ОБЛИЦОВКА
ВЕНТИЛИРУЕМОГО
ФАСАДА



ПРОФИЛИРОВАННЫЙ ЛИСТ

ВИДЫ ПРОФИЛИРОВАНИЯ

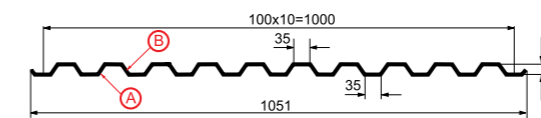

Профилированный лист С-21x1000-В
Толщина материала 0.4 - 0.7 мм

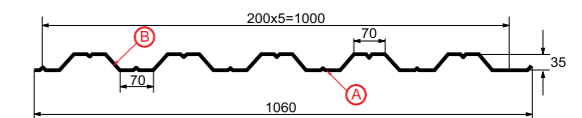
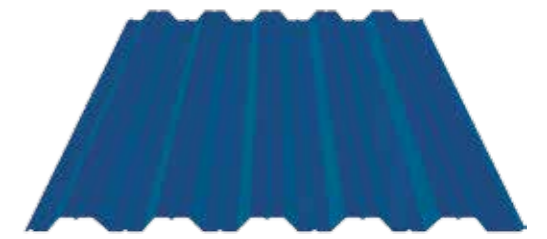

Профилированный лист HC-35x1000-В
Толщина материала 0.45 - 0.9 мм

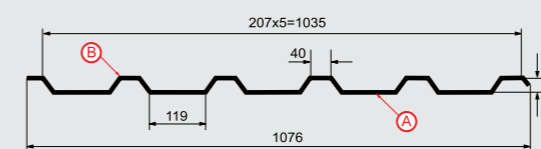

Профилированный лист МП-35x1035-А
Толщина материала 0.45 - 0.9 мм

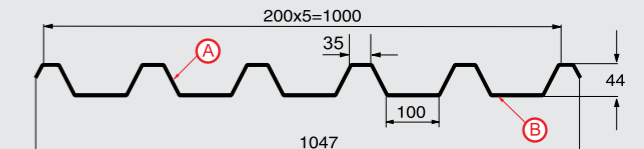
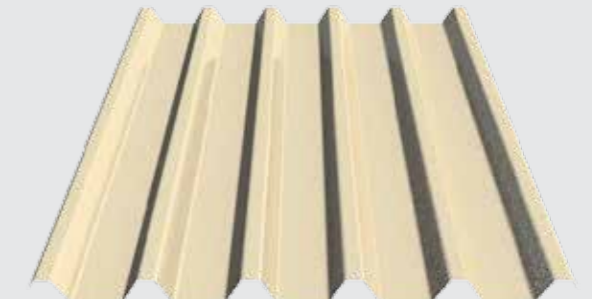

Профилированный лист С-44x1000-А
Толщина материала 0.45 - 0.8 мм

Вы можете приобрести профилированные листы: со склада - длиной 2.0, 3.0 или 6.0 м (уточняйте размеры в офисе), на заказ - любой длины до 12 м



Ⓐ лицевая сторона по варианту А (по умолчанию)

Ⓑ лицевая сторона по варианту В (оговаривается отдельно)



ПОДКОНСТРУКЦИЯ

ВЕНТИЛИРУЕМЫЕ
ФАСАДЫ

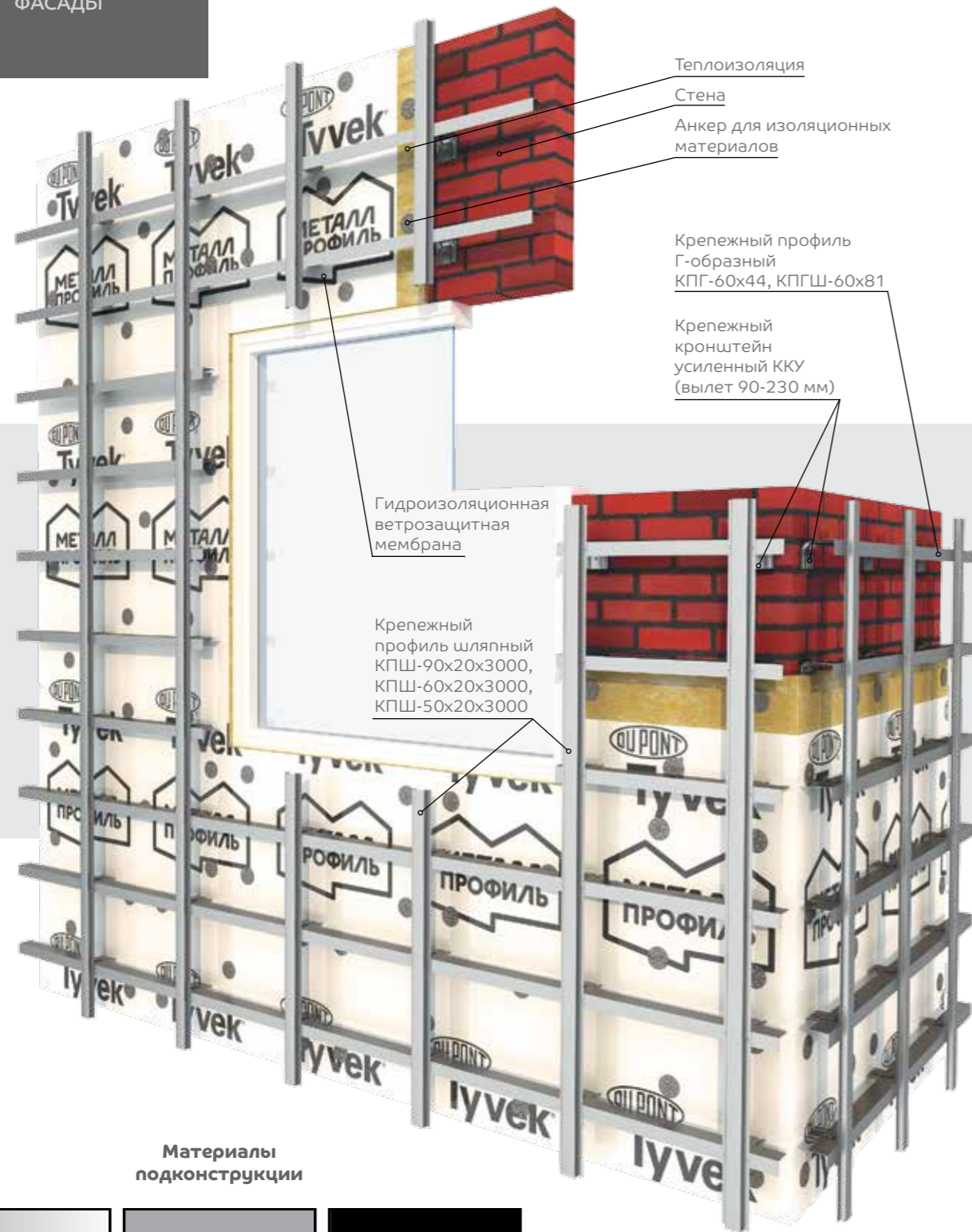

Материалы подконструкции



Нержавеющая сталь

Оцинкованная сталь

Оцинкованная сталь с порошковой окраской (черная)

ПОДКОНСТРУКЦИЯ

Система каркаса из оцинкованной стали, оцинкованной стали с порошковым покрытием или нержавеющей стали для крепления облицовки вентилируемого фасада – это оптимальное решение для навесных вентилируемых фасадов. Применяется для фасадов со всеми типами облицовок **Металл Профиль**, а также плитами из натурального гранита, керамогранита, фиброцементных панелей и др. Система каркаса из оцинкованной стали с порошковым покрытием как правило используется на объектах, подлежащих экспертно-проверочным мероприятиям Государственного технического надзора и пожарного надзора.



Система с перекрестным расположением основных профилей



Система с вертикальным расположением основных профилей



Система с горизонтальным расположением основных профилей

ПРЕИМУЩЕСТВА

- Соответствие требованиям СНиП
- Быстрый и простой монтаж
- Наличие необходимой технической документации
- Большой ассортимент крепежных элементов
- Использование всех видов облицовок вентилируемого фасада



Подробные характеристики приведены в Альбоме технических решений на систему и прайс-листе.



ПОДКОНСТРУКЦИЯ

ВЕНТИЛИРУЕМЫЕ
ФАСАДЫ

ЭЛЕМЕНТЫ СИСТЕМЫ ПРЕМИУМ

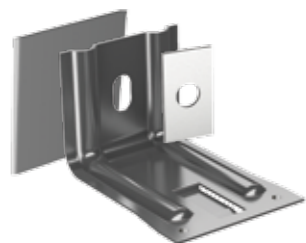

Крепежные кронштейны усиленные ККУ-90 (120, 150, 180, 230) с шайбой и изоляционной прокладкой, t=1.2 и 2.0 мм



Удлинитель кронштейна усиленного УК-150, t=1.2 мм



Крепежные профили шляпные КПШ-50x20x3000, КПШ-60x20x3000, t=0.9 и 1.2 мм и КПШ-90x20x3000, t=1.2 мм



Крепежный профиль Z-образный КПЗ-29x20x3000, t=1.2 мм



Крепежный профиль G-образный КПГ-60x44x3000, t=1.2 мм



Крепежный профиль G-образный широкий КПГШ-60x81x3000, t=1.2 мм

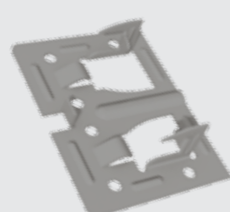

Крепежный кляммер скрытый завершающий с дистанциром /без дистанцира ККСЗ-54x10, t=1.2 мм

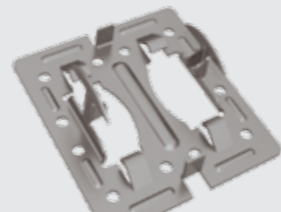

Крепежный кляммер скрытый рядовой с дистанциром /без дистанцира ККСР-80x10, t=1.2 мм



Крепежный кляммер промежуточный ККП-70x10, t=1.2 мм



Крепежный кляммер рядовой ККР-70x10, t=1.2 мм



Крепежный кляммер рядовой с дистанциром ККРД-70x10, t=1.2 мм



Крепежный кляммер завершающий ККЗ-37x10, t=1.2 мм



Крепежный кляммер завершающий с дистанциром ККЗД-37x10, t=1.2 мм

ЭЛЕМЕНТЫ ПОДКОНСТРУКЦИЙ

ПОДКОНСТРУКЦИЯ СИСТЕМЫ ЭКОНОМ



Крепежные кронштейны КК-50 (90, 120, 150, 180 и 230), с шайбой и изоляционной прокладкой, t=1.2 мм



Крепежный профиль G-образный КПГ-40x40x3000, t=0.9 мм



Крепежный кляммер рядовой ККР-70x10, t=1.0 мм



Крепежный кляммер завершающий ККЗ-37x10, t=1.0 мм

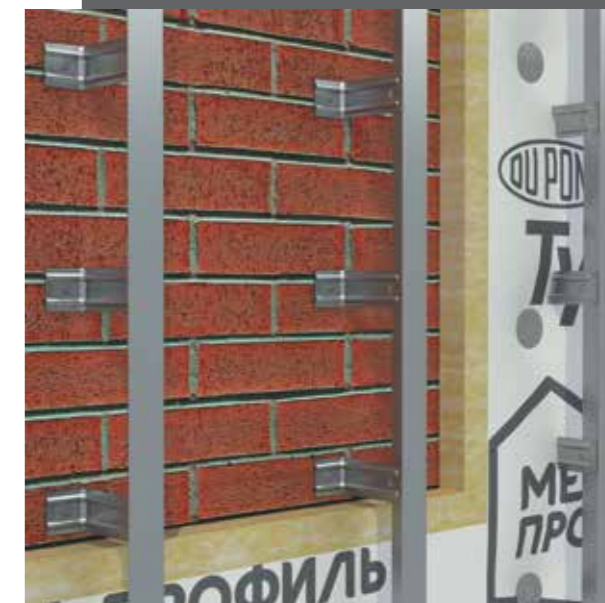

Бюджетный вариант системы стального каркаса для малоэтажного строительства. Предназначен для крепления вентилируемых фасадов из сайдинга и профилированного листа.

ФАСАДНЫЕ СИСТЕМЫ

ПОДКОНСТРУКЦИЯ СИСТЕМЫ МОНОЛИТ



Крепежный профиль C-образный КПС-67x60x3000, t=2.0 мм
Крепежный профиль C-образный широкий КПСШ-67x90x3000, t=2.0 мм



Крепежные кронштейны межэтажные ККМ-90 (120, 150, 180 и 230), t=1.2 мм и 2.0 мм



Соединитель межэтажный СМ-100, t=1.2 мм
Соединитель межэтажный СМ-178, t=2.0 мм
Соединитель межэтажный широкий СМШ-178, t=2.0 мм



Система стального каркаса, которая монтируется в межэтажные перекрытия. Используется для крепления всех видов облицовок вентилируемого фасада.



ТРЕХСЛОЙНЫЕ СЭНДВИЧ-ПАНЕЛИ

Трехслойные сэндвич-панели (ТСП) по праву занимают лидирующие позиции в сфере каркасного строительства быстровозводимых зданий. Они совмещают в себе энергоэффективность, климатическую устойчивость, огнестойкость и с успехом применяются как в облицовке фасадов, так и в обустройстве стеновых, кровельных конструкций и легкосбрасываемых панелей промышленных, торговых и административных объектов.

ТСП Компании Металл Профиль производятся на собственных автоматических линиях (Robog, Италия) из высококачественных материалов. Малый вес панелей существенно облегчает доставку на дальние расстояния, а возможность проведения монтажа в любое время года позволяет соблюдать плановые сроки сдачи в эксплуатацию.

Трехслойные сэндвич-панели Металл Профиль – это multifunctional решение, гарантирующее отличное качество и сверхбыстрое строительство!

ПРЕИМУЩЕСТВА



БЕЗОПАСНОСТЬ

Применение в качестве легкосбрасываемых панелей
Использование в качестве противопожарных стен 1-го типа
Применение в сейсмоопасных районах (до 9 баллов)



КАЧЕСТВО

Надежная герметичность стыков
Высокая стойкость к агрессивным средам
Производство в соответствии с межгосударственным стандартом ГОСТ 32603-2012
Функциональная гарантия до 40 лет*



ЭНЕРГОЭФФЕКТИВНОСТЬ

Наилучшие тепло- и звукоизоляционные характеристики
Широкий выбор материалов наполнителя
Высокая водонепроницаемость



ДИЗАЙН

Широкий выбор видов облицовок
Разнообразная палитра цветов и покрытий
Реализация архитектурных решений любого уровня сложности



ЭКОНОМИЧНОСТЬ

Возможность применения легких фундаментов и металлоконструкций
Ремонтопригодность: простая замена любого элемента
Уменьшение сроков монтажа: малый вес всех элементов



ТЕХНИЧЕСКОЕ СОПРОВОЖДЕНИЕ

Подбор оптимального решения для любого климатического пояса
Альбомы технических решений и проекты производства работ
Консультации специалистов на всех этапах

*Более подробную информацию о гарантийных сроках на продукцию можно получить в гарантийном талоне и на сайте metallprofil.ru в разделе «Документы»



ТСП МП

ТРЕХСЛОЙНЫЕ
СЭНДВИЧ-ПАНЕЛИ

ТРЕХСЛОЙНЫЕ СЭНДВИЧ-ПАНЕЛИ

**ИННОВАЦИОННЫЕ ЛИНИИ*
ПО ПРОИЗВОДСТВУ
ТСП МЕТАЛЛ ПРОФИЛЬ И AIRPANEL®**

На примере линии
для производства МП ТСП
(с наполнителями минеральная вата
или пенополистирол)

Балакирево Владимирской области (2007 г. и 2014 г.)
Верхняя Пышма Свердловской области (2009 г.)
Новосибирск (2014 г.)
Общая производительность до 10 000 000 м² в год.

* Производитель оборудования линий – ROBOR (Италия).

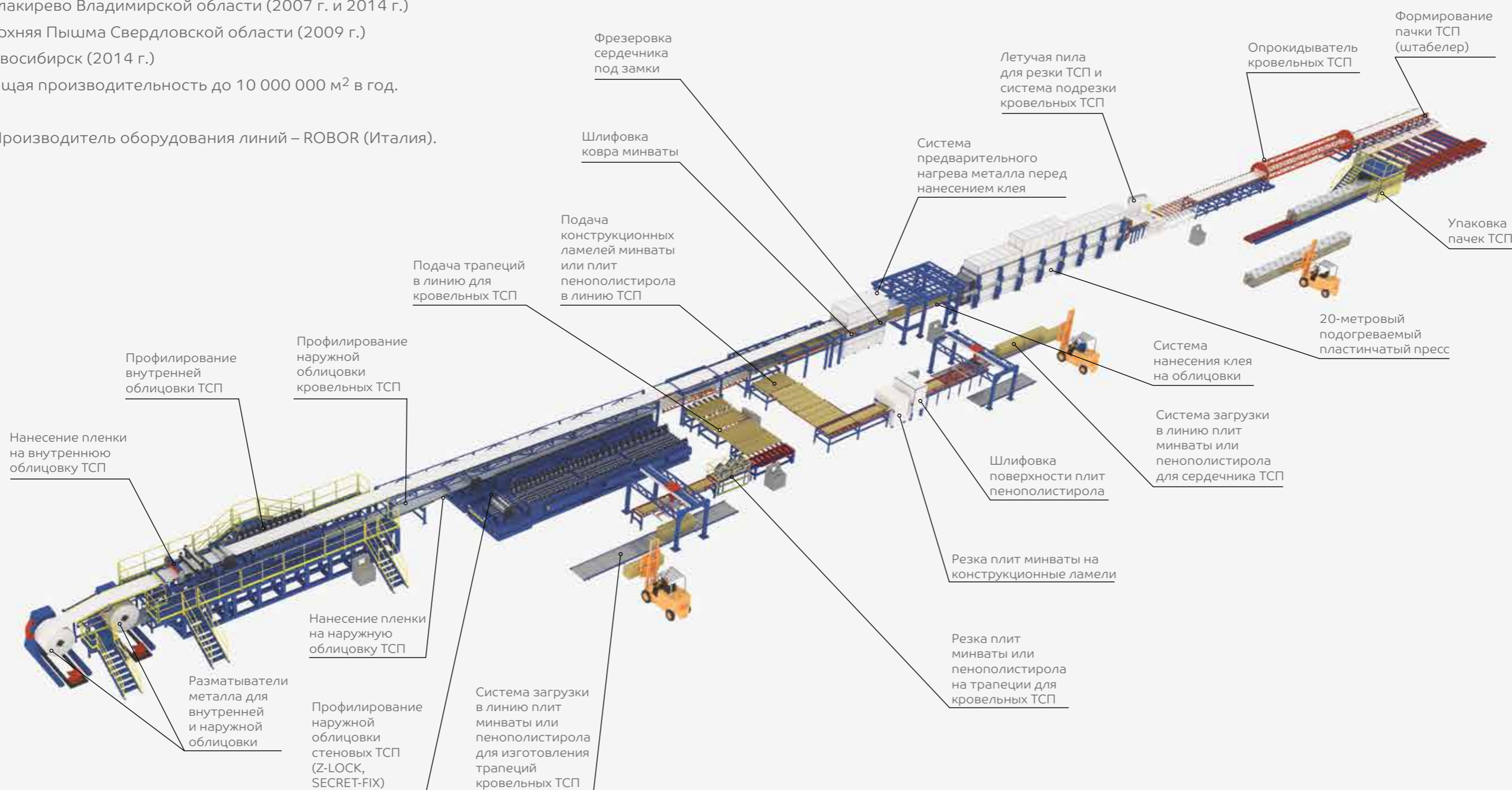

ОГРАЖДАЮЩИЕ КОНСТРУКЦИИ



ТСП МП

ТРЕХСЛОЙНЫЕ
СЭНДВИЧ-ПАНЕЛИ

Конькобежный центр «Адлер-Арена», Олимпийский парк
Россия, Краснодарский край, Адлерский район, Сочи











ТРЕХСЛОЙНЫЕ СЭНДВИЧ-ПАНЕЛИ

Практичный и современный строительный материал, состоящий из двух металлических листов облицовки и наполнителя (сердечника) между ними, соединенных между собой полиуретановым клеем. Трехслойные сэндвич-панели (ТСП) используются в качестве наружных и внутренних стен, перегородок (стеновые ТСП), кровли и перекрытий (кровельные ТСП) в промышленных, производственных, торговых, складских и сельскохозяйственных объектах.







ХАРАКТЕРИСТИКИ

-  Толщина стали (мм): 0.5, 0.7
-  Толщина панели (мм): 50 - 300
-  Ширина панели (мм): 1000, 1095, 1160, 1190
-  Длина панели (мм): 2000 - 14000
-  Вид профилирования: гладкий, трапеция, волна, накатка
-  Покрытия: Полиэстер, PURMAN®, Agrarium®, Industrium®, Sterilium®, PVDF Matt, Colorcoat Prisma®, Пластизол
-  Тип монтажа: горизонтальный, вертикальный
-  Тип замка: SECRET FIX , Z-LOCK, К (кровля)
-  Предел огнестойкости: до EI 150

ТСП Металл Профиль производятся на автоматической линии ROBOR (Италия) из оцинкованной стали наивысшего качества и поставляются в полной комплектации, что позволяет проводить монтаж в рекордно-короткие сроки. Выбор в пользу ТСП Металл Профиль предоставляет возможность снизить затраты на строительство (использование облегченного фундамента).

ПРЕИМУЩЕСТВА

-  Высокая огнестойкость
-  Отличные теплоизолирующие свойства
-  Высокий уровень звукоизоляции
-  Широкий ассортимент покрытий и цветов
-  Долговечность



ОГРАЖДАЮЩИЕ КОНСТРУКЦИИ



ТСП МП

ТРЕХСЛОЙНЫЕ
СЭНДВИЧ-ПАНЕЛИ



Минеральная вата (МВ)
Теплоизоляция с наибольшей
огнестойкостью. Производятся
по ГОСТ 32603-2012

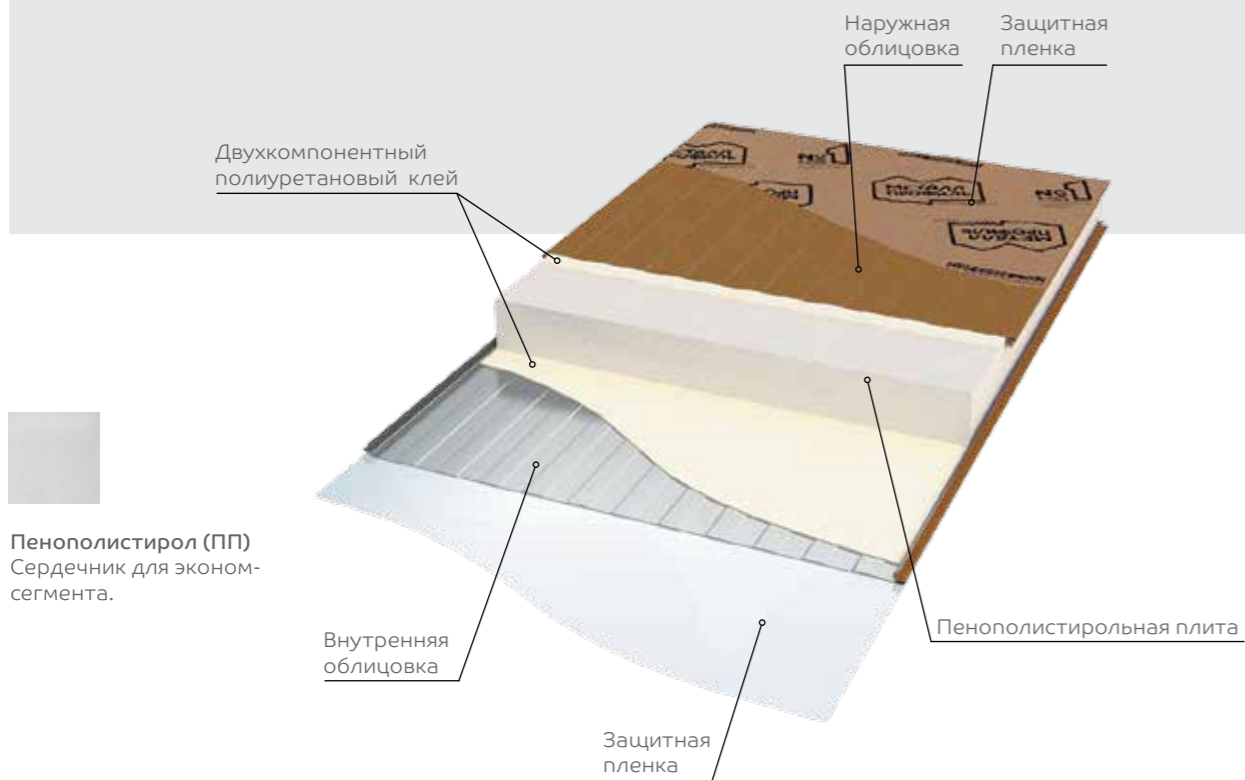

Пенополистирол (ПП)
Сердечник для эконом-
сегмента.

ТРЕХСЛОЙНЫЕ СЭНДВИЧ-ПАНЕЛИ

ВИДЫ ТЕПЛОИЗОЛЯЦИИ ТСП МЕТАЛЛ ПРОФИЛЬ

В качестве теплоизоляционного слоя (утеплителя) ТСП МП используются минераловатные плиты на основе пород базальтовой группы на синтетическом связующем и плиты из пенополистирола ПСБ-С-25. Основным свойством минеральной ваты, отличающим ее от других теплоизолирующих материалов, является ее негорючесть, а также высокие тепловые и звукоизоляционные характеристики, химическая и биологическая стойкость, экологичность. Минеральная вата негигроскопична, что обеспечивает высокие теплозащитные свойства панелей при различных погодных-климатических условиях.

ХАРАКТЕРИСТИКИ ТСП МЕТАЛЛ ПРОФИЛЬ

Тип Замка	Толщина панели Н, мм	Рабочая ширина, мм	Минеральная вата (МВ), горючесть НГ (произведено по ГОСТ 32603-2012)				Пенополистирол (ПП), горючесть Г3				
			Предел огнестойкости	Противопожарная стена	Приведенное сопротивление теплопередаче, не менее R ₀ , м ² ·°C/Вт	Длина, мм	Расчетная теплопроводность λ, Вт/(м·К), не более	Предел огнестойкости	Приведенное сопротивление теплопередаче, не менее R ₀ , м ² ·°C/Вт	Длина, мм	Расчетная теплопроводность λ, Вт/(м·К), не более
Z-LOCK, видимое крепление	50	1000, 1160, 1190	EI30	REI150	1.42	2000-14000	0.048**	-	1.46	2000-14000	0.043
	80		EI60		2.22			2.27			
	100				2.69			2.80			
	120				3.37			3.37			
	150				3.99			4.17			
	200				5.25			-			
250		6.33	-								
300		7.06	-								
SECRET FIX, скрытое крепление	50	1000, 1095	EI30		1.42	2000-14000	0.048**	-	1.46	2000-14000	0.043
	80		EI60		2.22			2.27			
	100				2.69			2.80			
	120		EI90		3.37			3.37			
	150				3.99			4.17			
К, кровельная панель	50	1000	RE15		1.56	2000-14000	0.05***	-	1.46	2000-14000	0.043
	80		RE30		2.44			2.27			
	100				2.96			2.80			
	120		REI45		3.59			3.37			
	150				4.38			4.17			
	200				5.77			5.51			
	250		REI60		6.95			6.84			
300		7.52	-								

* - для панелей с рабочей шириной 1000 мм;

** - для номинальной плотности не менее 105 кг/м³;

*** - для номинальной плотности не менее 120 кг/м³;

толщина металла 0.5 и 0.7 мм.



Все доступные размеры и подробные характеристики приведены в Альбоме технических решений на систему и прайс-листе.



ТСП AIRPANEL®

ТРЕХСЛОЙНЫЕ
СЭНДВИЧ-ПАНЕЛИ

ТСП AIRPANEL®











ТЦ «Арктик-Холл»
Россия, Пермь, ул. Мира

ТСП Airpanel® представляют собой два металлических листа облицовки и наполнитель (сердечник) из пенополиуретана или пенополиизоцианурата. Airpanel® – легкий и надежный материал для монтажа кровель и фасадов, внутренних стен и перегородок для зданий и сооружений промышленного, сельскохозяйственного и торгового назначения.









ХАРАКТЕРИСТИКИ

-  Толщина стали (мм): 0.4 – 0.7
-  Толщина панели (мм): 30 – 220
-  Ширина панели (мм): 1000, 1095, 1160, 1190
-  Длина панели (мм): 2000 -16000
-  Вид профилирования: гладкий, трапеция, волна, накатка
-  Покрытия: Полиэстер, PURMAN®, Agrarium®, Industrium®, Sterilium®, PVDF Matt, Colorcoat Prisma®, Пластизол
-  Тип монтажа: горизонтальный, вертикальный
-  Тип замка: SECRET FIX, Z-LOCK, К (кровля)

ТСП Airpanel® за счет высоких теплоизоляционных свойств и низкой плотности ППУ и ППИ могут быть тоньше ТСП с сердечником из других материалов. На 1000 м² площади здания, целиком построенного из ТСП Airpanel®, вес может быть уменьшен на 15- 25 тонн. Это позволяет не только снизить требования к несущей способности каркаса и фундамента, но и существенно удешевляет стоимость доставки материалов, что особенно важно, если речь идёт о строительстве в труднодоступных регионах, где каждый рейс спецтехники увеличивает общую смету проекта.

ОГРАЖДАЮЩИЕ КОНСТРУКЦИИ

ПРЕИМУЩЕСТВА

-  Высокий уровень теплоизоляции
-  Герметичность стыков
-  Высокий уровень звукоизоляции
-  Широкая палитра облицовок
-  Прочное соединение сердечника с облицовкой
-  Срок службы более 25 лет





ТСП AIRPANEL®

ТРЕХСЛОЙНЫЕ
СЭНДВИЧ-ПАНЕЛИ



Пенополиуретан (ППУ)
Наиболее распространенный в мире сердечник ТСП с превосходными теплоизоляционными, прочностными и весовыми характеристиками.

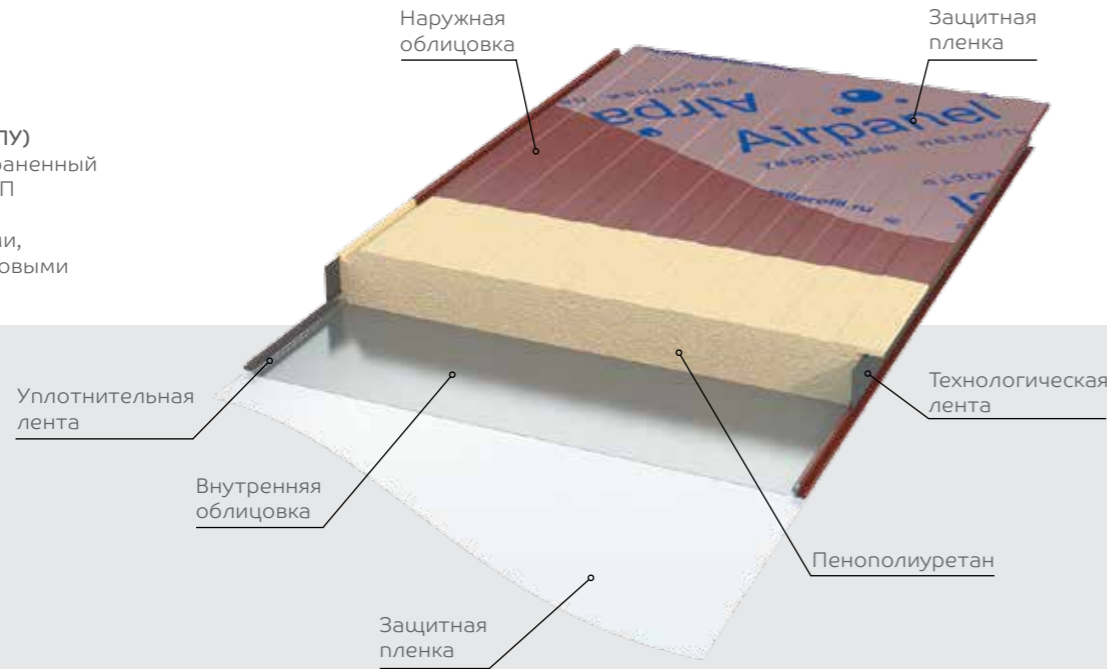

Пенополиизоцианурат (ППИ)
Разновидность ППУ со специальными добавками, повышающими огнестойкость.

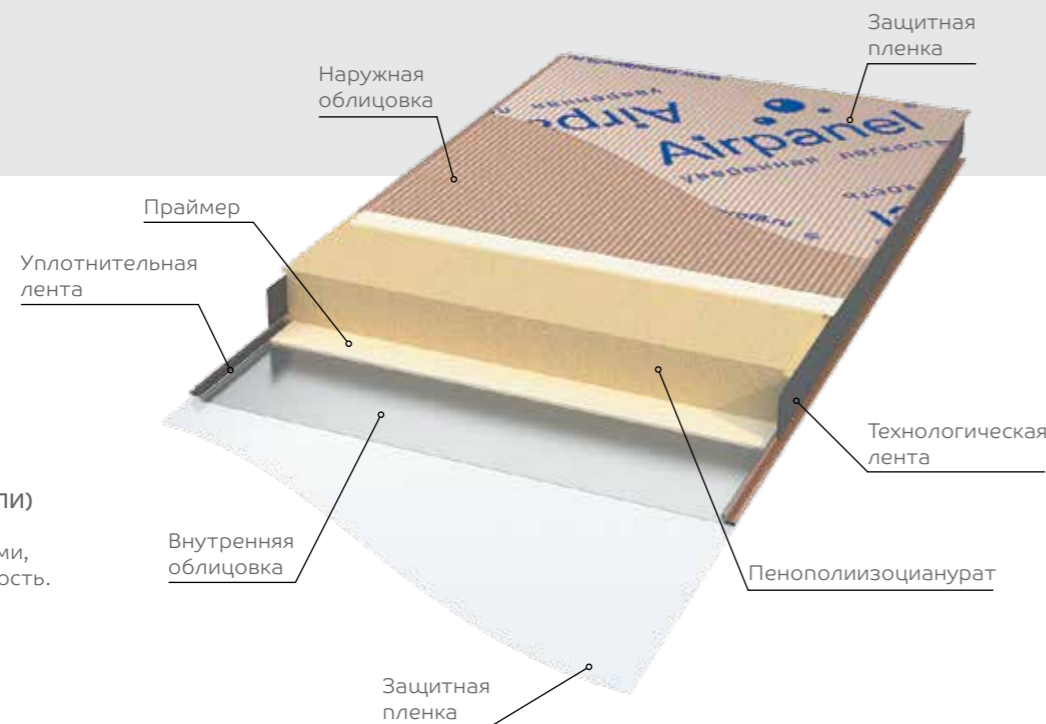

ТСП AIRPANEL®

ВИДЫ ТЕПЛОИЗОЛЯЦИИ ТСП AIRPANEL®

В качестве теплоизоляционного слоя (сердечника) ТСП Airpanel® используются пенополиуретан (ППУ) или пенополиизоцианурат (ППИ) – вспененный полимерный материал, на микроуровне представляющий собой сеть ячеек. ППУ и ППИ не склонны впитывать влагу, даже при повреждении изоляции наружного слоя, благодаря чему ТСП Airpanel® могут использоваться в условиях больших перепадов температур между внутренними и наружными помещениями. Поскольку сердечник не набирает влагу, ему не угрожает так называемое «замораживание» панели. Таким образом, Airpanel® могут использоваться при строительстве холодильников или для возведения объектов в условиях Крайнего Севера.

ХАРАКТЕРИСТИКИ ТСП AIRPANEL®

Тип Замка	Толщина панели Н, мм	Рабочая ширина, мм	Пенополиуретан (ППУ)*, горючесть ГЗ			Пенополиизоцианурат (ППИ)**, горючесть Г1				
			Предел огнестойкости	Приведенное сопротивление теплопередаче, не менее R ₀ , м ² ·°С/Вт	Длина, мм	Расчетная теплопроводность λ, Вт/(м·К), не более	Предел огнестойкости	Приведенное сопротивление теплопередаче, не менее R ₀ , м ² ·°С/Вт	Длина, мм	Расчетная теплопроводность λ, Вт/(м·К), не более
Z-LOCK, видимое крепление	30	1000, 1160, 1190	E15	1.05	2000-16000	0.024	E15	1.12	2000-16000	0.018
	50		1.69	1.81						
	60		2.01	2.15						
	80		2.65	2.84						
	100		3.31	3.54						
	120		3.94	4.22						
	150		4.91	5.25						
	200		6.53	6.99						
SECRET FIX, скрытое крепление	220	1000, 1095	E15	7.17	2000-16000	0.024	E15	7.67	2000-16000	0.018
	50		1.69	1.81						
	60		2.01	2.15						
	80		2.65	2.84						
	100		3.31	3.54						
	120		3.94	4.22						
	150		4.91	5.25						
	200		6.53	6.99						
К, кровельная панель	220	1000	R15	7.17	2000-16000	0.024	RE15	7.67	2000-16000	0.018
	50		1.79	1.92						
	60		2.14	2.29						
	80		2.82	3.02						
	100		3.50	3.75						
	120		4.19	4.48						
	150		5.22	5.59						
	200		6.93	7.42						
220	7.62	8.15								

* - номинальная плотность 39 кг/м³; ** - номинальная плотность 41 кг/м³;

Толщина металла 0.5 и 0.7 мм.



Все доступные размеры и подробные характеристики приведены в Альбоме технических решений на систему и прайс-листе.

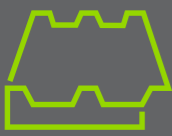

СТЕНОВЫЕ ТСП

ТРЕХСЛОЙНЫЕ
СЭНДВИЧ-ПАНЕЛИ

СТЕНОВЫЕ ТСП

СТЕНОВАЯ ТСП С ОТКРЫТЫМ КРЕПЛЕНИЕМ Z-LOCK (МП ТСП-Z И AIRPANEL®Z)

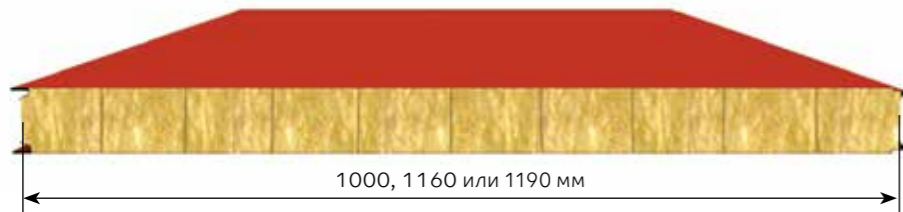

Удельный вес МП ТСП-Z и AIRPANEL®Z

Толщина, мм	30	50	60	80	100	120	150	170*	180	200	220	250**	300***
Вес, кг/м ² , МВ ****	-	13.71	14.70	17.01	18.68	21.34	23.87	26.04	27.25	29.14	31.66	34.39	39.64
Вес, кг/м ² , ПП *****	-	9.85	10.02	10.36	10.70	11.04	11.55	11.89	12.06	12.40	12.74	13.25	14.1
Вес, кг/м ² , ППУ *****	9.8	10.6	11	11.8	12.6	13.4	14.6	-	-	16.6	17.4	-	-
Вес, кг/м ² , ППИ *****	10	10.9	11.4	12.3	13.2	14.1	15.5	-	-	17.8	18.7	-	-

* - производство в Уральском филиале

** - производство в Уральском и Сибирском филиале

*** - производство в Сибирском филиале

**** - данные приведены для панелей шириной 1000 мм, плотностью сердечника 105 кг/м³, толщиной облицовки 0.5 мм

***** - данные приведены для панелей шириной 1000 мм, толщиной облицовки 0.5 мм

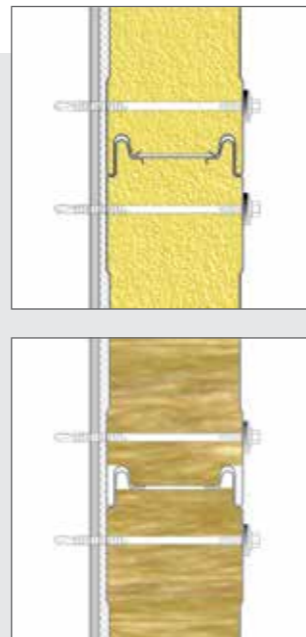

СТЕНОВАЯ ТСП СО СКРЫТЫМ КРЕПЛЕНИЕМ SECRET FIX (МП ТСП-S И AIRPANEL®S)

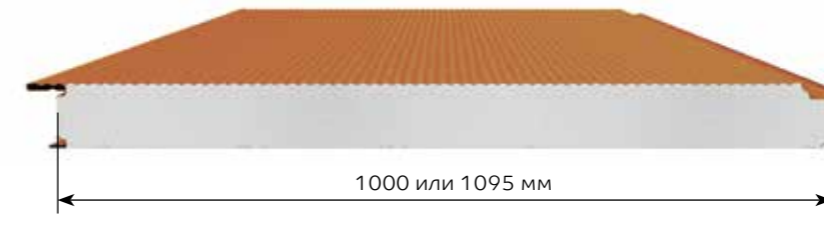

Удельный вес МП ТСП-S и AIRPANEL®S

Толщина, мм	50	60	80	100	120	150	200	220
Вес, кг/м ² , МВ *	13.96	14.95	17.26	18.93	21.59	24.12	-	-
Вес, кг/м ² , ПП **	10.1	10.27	10.61	10.95	11.29	11.8	-	-
Вес, кг/м ² , ППУ **	10.8	11.2	12	12.8	13.6	14.8	16.8	17.6
Вес, кг/м ² , ППИ **	11.1	11.6	12.5	13.4	14.3	15.7	18	18.9

* - данные приведены для панелей шириной 1000 мм, плотностью сердечника 105 кг/м³, толщиной облицовки 0.5 мм

** - данные приведены для панелей шириной 1000 мм

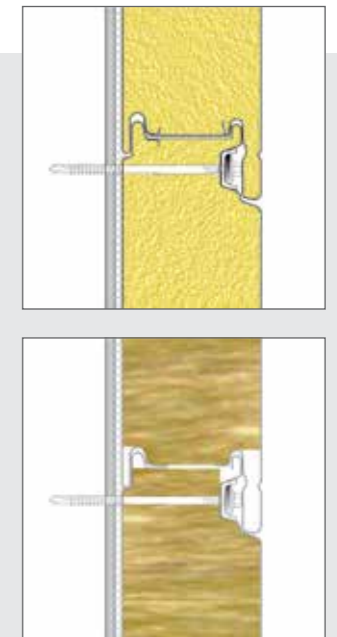

ПРЕИМУЩЕСТВА

- Открытое крепление
- Увеличенная глубина и ширина замка
- Максимальная прочность стыка
- Отсутствие мостиков холода
- Быстрый и простой монтаж
- Применение в условиях повышенной влажности



Возможность использования в качестве легкосбрасываемых конструкций

ПРЕИМУЩЕСТВА

- Скрытое крепление
- Эстетическая привлекательность
- Максимальная прочность замка без усиления
- Всепогодная защита
- Быстрый и простой монтаж
- Применение в условиях повышенной влажности



СТЕНОВЫЕ ТСП

ТРЕХСЛОЙНЫЕ
СЭНДВИЧ-ПАНЕЛИ

СТЕНОВЫЕ ТСП

РАСПОЛОЖЕНИЕ СТЕНОВЫХ ТСП

Горизонтальное
расположение
ТСП с замком
Z-LOCK

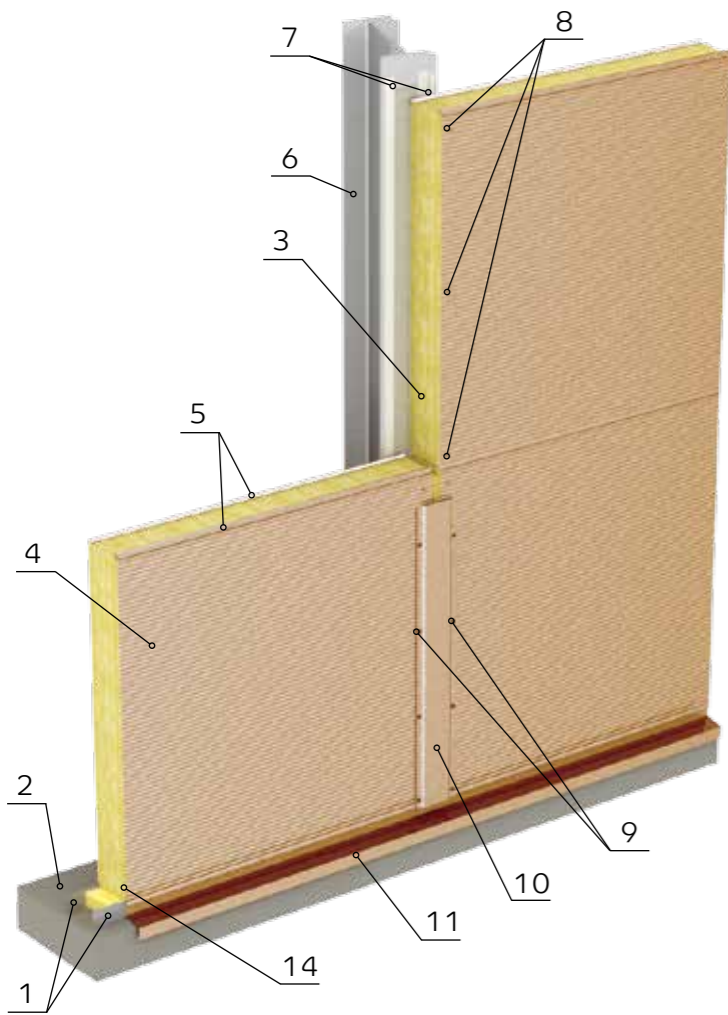

Горизонтальное
расположение
ТСП с замком
SECRET FIX

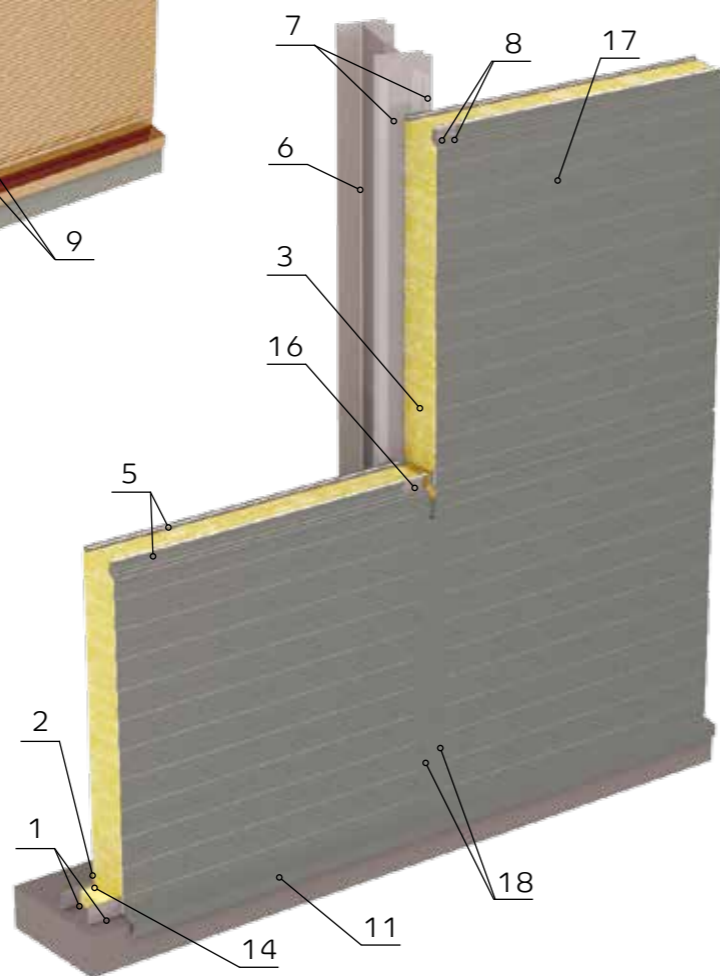

Вертикальное
расположение
ТСП с замком
Z-LOCK

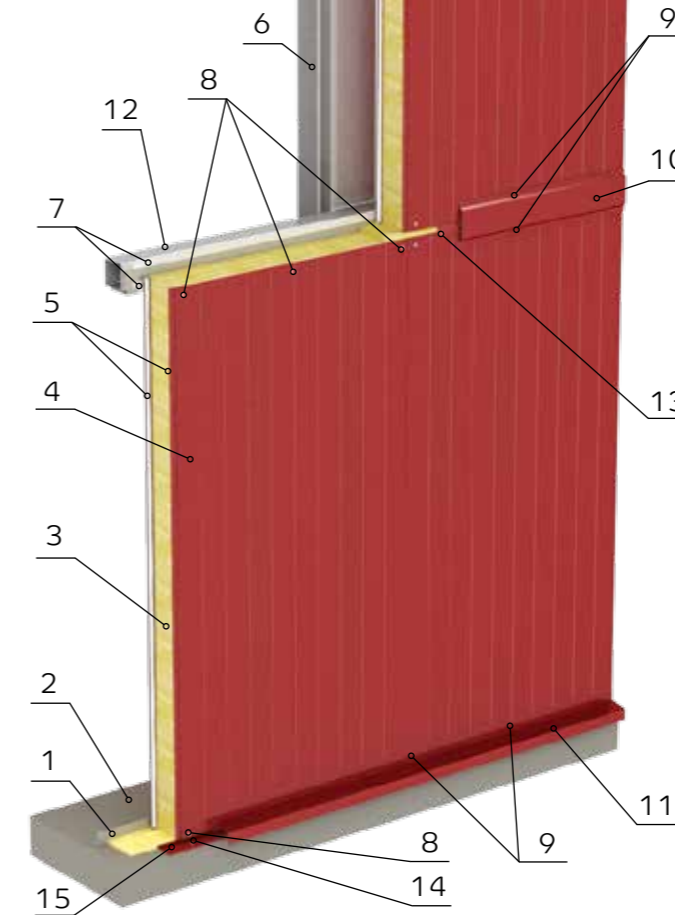

1. Опорный элемент цоколя
2. Цоколь
3. Минеральная вата легких марок
4. Стеновая ТСП с открытым креплением Z-LOCK
5. Уплотнитель замкового соединения ТСП (или бутилкаучуковый шнур)
6. Колонна каркаса
7. Терморазделяющая полоса
8. Саморез SmartBOLT
9. Саморез 4.8x28 цветной
10. стыковочный элемент
11. Отлив цоколя
12. Стеновой прогон
13. Саморез 4.2x16 оцинкованный с прессшайбой
14. Пружинный анкер или шуруп по бетону
15. Отлив цоколя нижний
16. Скоба замка SECRET FIX
17. Стеновая ТСП со скрытым креплением SECRET FIX
18. стыковочный элемент с замком

ВИДЫ ОБЛИЦОВОК

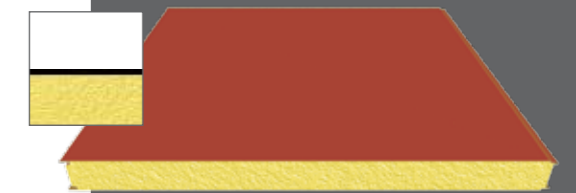

Гладкая (Г)



Трапециевидная (Т)



Волна (В)



Накатка (Н)

Возможны различные комбинации видов наружных и внутренних облицовок.

ОГРАЖДАЮЩИЕ КОНСТРУКЦИИ



КРОВЕЛЬНЫЕ ТСП

ТРЕХСЛОЙНЫЕ
СЭНДВИЧ-ПАНЕЛИ

КРОВЕЛЬНЫЕ ТСП

КРОВЕЛЬНАЯ ТСП (МП ТСП-К и AIRPANEL®К)

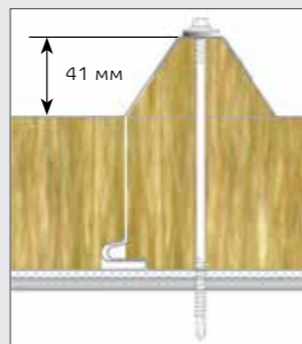
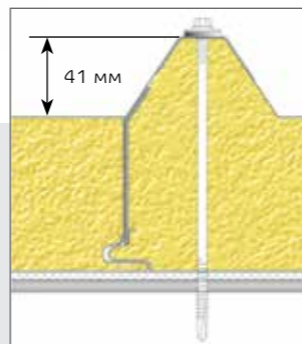
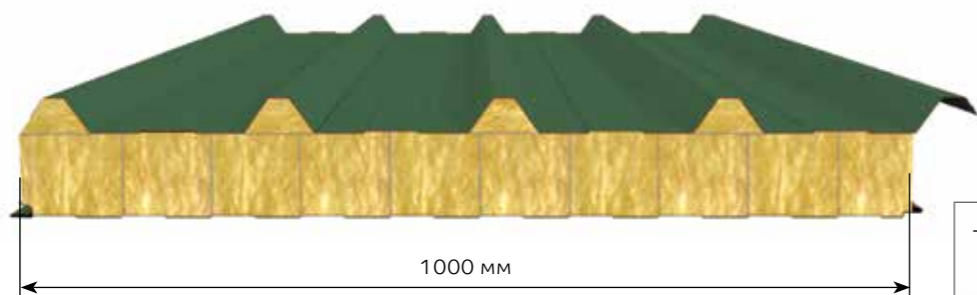

Удельный вес МП ТСП - К и AIRPANEL®

Толщина, мм	50	60	80	100	120	150	170*	180	200	220	250**
Вес, кг/м ² , МВ ***	15.33	15.46	17.64	19.31	21.96	24.49	26.67	27.87	29.76	32.28	35.01
Вес, кг/м ² , ПП ****	10.62	10.79	11.13	11.47	11.81	12.32	12.66	12.83	13.17	13.51	14.02
Вес, кг/м ² , ППУ ****	11.2	11.6	12.4	13.2	14	15.2	-	-	17.2	18	-
Вес, кг/м ² , ППИ ****	11.5	12	12.9	13.8	14.7	16.1	-	-	18.4	19.3	-

* - производство в Уральском филиале

** - производство в Уральском и Сибирском филиале

*** - данные приведены для панелей шириной 1000 мм, плотностью сердечника 105 кг/м³, толщиной облицовки 0.5 м.

**** - данные приведены для панелей шириной 1000 мм

РАСПОЛОЖЕНИЕ КРОВЕЛЬНЫХ ТСП

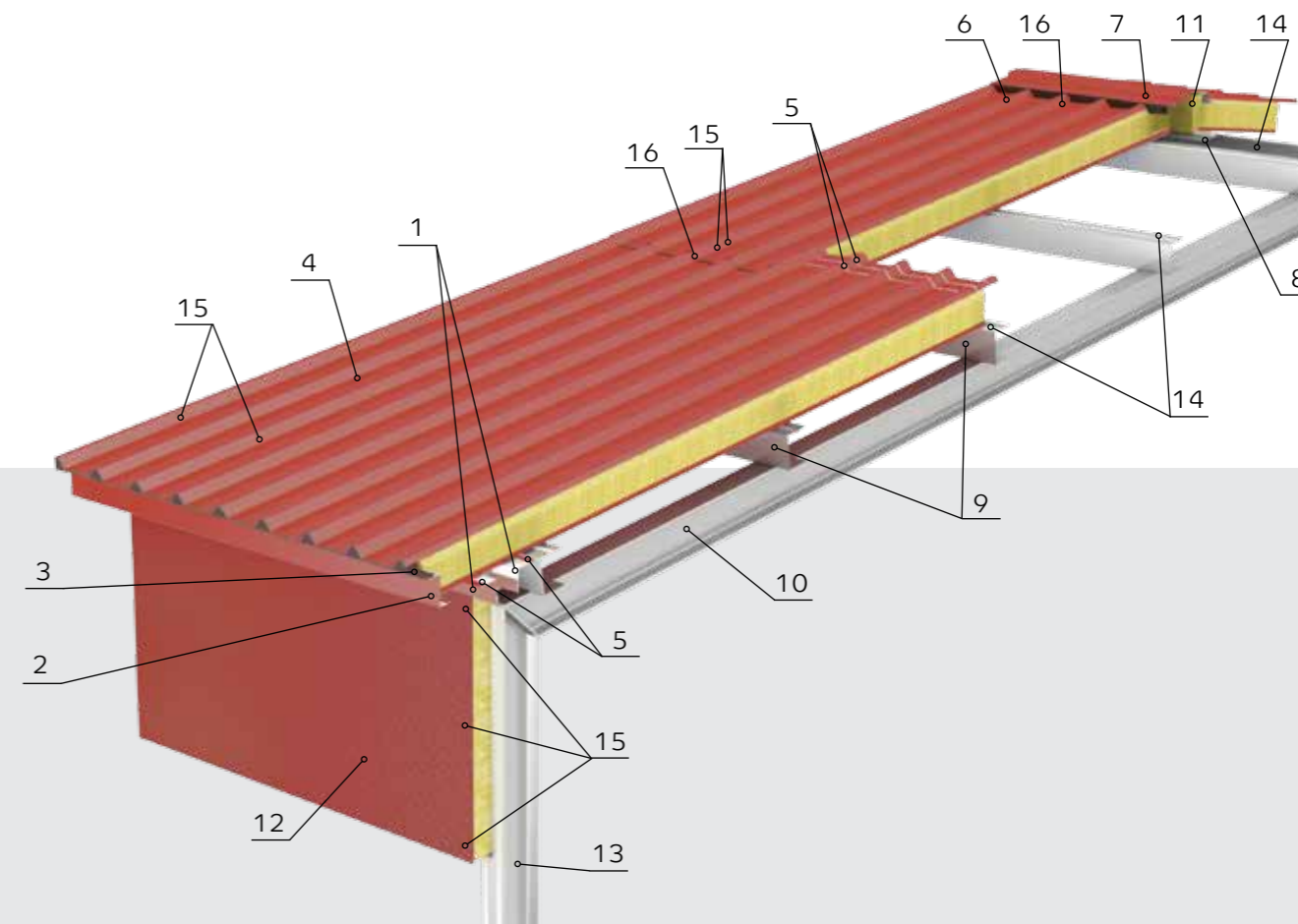

- | | |
|-----------------------------------------|-----------------------------------------------|
| 1. Угловой элемент | 9. Кровельный прогон |
| 2. Карнизный элемент | 10. Стропильная балка |
| 3. Уплотнитель кровельный МП ТСП-К-В | 11. Минеральная вата легких марок |
| 4. Кровельная ТСП | 12. Стеновая ТСП с открытым креплением Z-Lock |
| 5. Уплотнитель сэндвичей горизонтальный | 13. Колонна каркаса |
| 6. Уплотнитель кровельный МП ТСП-К-А | 14. Терморазделяющая полоса |
| 7. Коньковый элемент | 15. Саморез SmartBOLT |
| 8. Стыковочный элемент | 16. Саморез 4.8x28 цветной |

ПРЕИМУЩЕСТВА



Усиленная герметичность стыков



Повышенная конструктивная прочность (пятиреберная ТСП)



Устойчивость к большим снеговым нагрузкам



Заводская подрезка



Простая стыковка в продольном направлении



INROOF®

СОТОВЫЙ
ПОЛИКАРБОНАТ



INROOF®

Современное решение для устройства светопрозрачных вставок в кровле. Прозрачный профлист из сотового поликарбоната итальянского производства, точно повторяющий профиль кровельной ТСП Металл Профиль и ТСП Airpanel®. Идеален для складов, производственных помещений, стадионов и помещений сельхоз. назначения.



ХАРАКТЕРИСТИКИ



Толщина листа: 10 мм



Длина листа: 3000 мм, 6000 мм.



Светопропускание: 59%



Коэффициент теплопередачи: 2,50 Вт/м²хС
(соответствует двойному стеклопакету)



Расстояние между опорами:
до 3,5 м

Сотовый поликарбонатный лист INROOF® является одним из лучших материалов, обеспечивающих естественное освещение. Всего 7-15% светопрозрачных вставок от общей площади кровли могут полностью заменить электрическое освещение в дневное время. Специальная структура сотового поликарбоната имеет отличные показатели звуко- и теплоизоляции и по своим свойствам равносильна стеклопакету с двойным остеклением.

ОГРАЖДАЮЩИЕ КОНСТРУКЦИИ

ПРЕИМУЩЕСТВА



Защита от УФ-излучения



Устойчивость к снеговым нагрузкам



Защита от выпадения конденсата



Идеальная сочетаемость с кровельными ТПС



Легкая и герметичная стыковка профилей



Экономичность





СЕРИЯ AIS

ТРЕХСЛОЙНЫЕ
СЭНДВИЧ-ПАНЕЛИ



ВАРИАНТ ИСПОЛНЕНИЯ AGRARIUM® ДЛЯ УСЛОВИЙ НЕАГРЕССИВНОЙ ОКРУЖАЮЩЕЙ СРЕДЫ

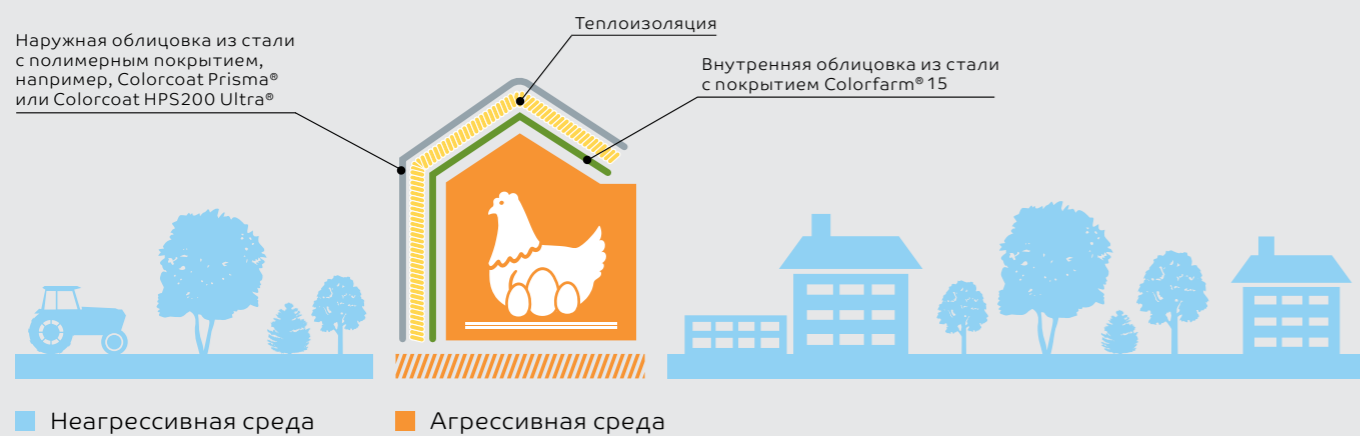

Сэндвич-панели для внутреннего обустройства объектов сельскохозяйственного назначения – предприятий животноводства и конно-спортивных арен, птицефабрик, хранилищ зерна, овощей и кормов, где важна стойкость материала к воздействию высокой концентрации отходов жизнедеятельности животных и повышенной влажности аммиачно-фосфатных удобрений.



ХАРАКТЕРИСТИКИ

- Покрытие: Colorfarm® 15
- Класс цинкования: 1 (275 г/м²)
- Толщина покрытия: 35 мкм
- Допустимый уровень влажности воздуха: CP15
- Класс огнестойкости: EI 180
- Тип замка: SECRET FIX, Z-LOCK
- Все доступные размеры и подробные характеристики приведены в Альбоме технических решений на систему и прайс-листе.

Сэндвич-панели специального назначения Agrarium® – совместная разработка Компании Металл Профиль и компании Tata Steel – ведущего европейского производителя стали. В облицовке сэндвич-панелей используется сталь с полимерным покрытием Colorfarm® 15* (Tata Steel), которое и обеспечивает наивысшие антикоррозионные свойства металла.

* Colorfarm® 15 является торговой маркой компании Tata Steel UK Limited.

ПРЕИМУЩЕСТВА

- Повышенная влагостойкость
- Устойчивость к агрессивным средам
- Высокая огнестойкость
- Разнообразная палитра покрытий (8 цветов)
- Быстрый и простой монтаж
- Экологическая безопасность



ОГРАЖДАЮЩИЕ КОНСТРУКЦИИ



СЕРИЯ AIS

ТРЕХСЛОЙНЫЕ
СЭНДВИЧ-ПАНЕЛИ









Логопарк «Север»
Россия, Московская область,
Солнечногорский район

Сэндвич-панели для внешнего и внутреннего использования в зданиях и сооружениях металлургической, химической, добывающей и перерабатывающей промышленности с высокой концентрацией агрессивных веществ в воздухе, а также для объектов, где есть риск грубых механических воздействий и появления царапин на ограждающих конструкциях.



ХАРАКТЕРИСТИКИ

-  Покрытие: Colorcoat HPS200 Ultra®
-  Толщина покрытия: 200 мкм
-  Категория коррозионной стойкости: RC5
-  Глубина тиснения покрытия: 50 мм
-  Класс огнестойкости: EI 180
-  Тип замка: SECRET FIX, Z-LOCK

 Все доступные размеры и подробные характеристики приведены в Альбоме технических решений на систему и прайс-листе.

Сэндвич-панели специального назначения Industrium® производятся из стали с полимерным покрытием Colorcoat HPS200 Ultra®*, толщиной 200 мкм, (Tata Steel), благодаря которому данные сэндвич-панели могут использоваться на объектах со среднеагрессивной и агрессивной средой (по классификации СНГ) или RC5 (по евро нормам), что подтверждено испытаниями в естественных условиях эксплуатации.

* Colorcoat HPS200 Ultra® является торговой маркой компании Tata Steel UK Limited.

ОГРАЖДАЮЩИЕ КОНСТРУКЦИИ

ВАРИАНТЫ ИСПОЛНЕНИЯ INDUSTRIUM® В ЗАВИСИМОСТИ ОТ УСЛОВИЙ ОКРУЖАЮЩЕЙ СРЕДЫ

Наружная облицовка из стали с покрытием Colorcoat HPS200 Ultra®

Теплоизоляция

Наружная облицовка из стали с полимерным покрытием, например, Colorcoat Prisma®

Теплоизоляция

Внутренняя облицовка из стали с покрытием Colorcoat HPS200 Ultra®





Внутренняя облицовка из стали с покрытием Colorcoat HPS200 Ultra®



■ Агрессивная среда

■ Неагрессивная среда

ПРЕИМУЩЕСТВА

-  Высокая герметичность стыков
-  Коррозионная стойкость
-  Высокая огнестойкость
-  Разнообразная палитра покрытий (более 40 цветов)
-  Быстрый и простой монтаж





СЕРИЯ AIS

ТРЕХСЛОЙНЫЕ
СЭНДВИЧ-ПАНЕЛИ



Сэндвич-панели для внутреннего обустройства объектов с повышенными требованиями к стерильности. Обладают гладкой, легкоочищаемой поверхностью, устойчивой к дезинфицирующим средствам. Имеют подтверждение ФБУЗ «Центр гигиены и эпидемиологии» для применения в ограждающих конструкциях чистых помещений в медицинской, электронной, пищевой, фармацевтической промышленности и лечебных учреждениях.



ХАРАКТЕРИСТИКИ

- Покрyтия:** Advantica® L Control, Advantica® CL Clean
- Категория коррозионной стойкости:** RC5
- Тип замка:** SECRET FIX, Z-LOCK
- Соответствие ISO 14644 и ГОСТ Р 52539**
- Все доступные размеры и подробные характеристики приведены в Альбоме технических решений на систему и прайс-листе.**

При производстве сэндвич-панелей специального назначения Sterilium® могут использоваться два покрытия компании Tata Steel – Advantica® L Control* (плёнка-ламинат ПВХ, нанесённая на грунтовку) и Advantica® CL Clean* (грунт, промежуточный слой краски и плёнка ПЭТФ), в зависимости от типа использования. Панели Sterilium® не впитывают запахи, выдерживают широкие температурные колебания и обладают прекрасными антистатическими характеристиками.

* Advantica® L Control и Advantica® CL Clean являются торговыми марками компании Tata Steel UK Limited.

ОГРАЖДАЮЩИЕ КОНСТРУКЦИИ

ВАРИАНТ ИСПОЛНЕНИЯ STERILIUM® ДЛЯ УСЛОВИЙ НЕАГРЕССИВНОЙ ОКРУЖАЮЩЕЙ СРЕДЫ

Наружная облицовка из стали с полимерным покрытием, например, Colorcoat Prisma® или Colorcoat HPS200 Ultra®

Теплоизоляция

Внутренняя облицовка из стали с покрытием Advantica® L Control или Advantica® CL Clean



■ Неагрессивная среда

■ Контролируемая среда

ПРЕИМУЩЕСТВА

- Максимальная герметичность стыков
- Коррозионная стойкость
- Влагостойкость
- Нетоксичность
- Гарантия до 15 лет*

* Более подробную информацию о гарантийных сроках на продукцию можно получить в гарантийном талоне и на сайте metallprofil.ru в разделе «Документы».



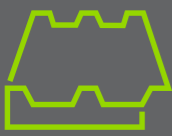

ТСП

ТРЕХСЛОЙНЫЕ
СЭНДВИЧ-ПАНЕЛИ

МАРКИРОВКА ТСП МЕТАЛЛ ПРОФИЛЬ И AIRPANEL®

На примере трехслойной сэндвич-панели
МЕТАЛЛ ПРОФИЛЬ

Материал
наружной
облицовки

Материал
внутренней
облицовки

МП ТСП Z - 200 - 1000 - В - Т - МВ - ГОСТ 32603-2012 (ПЭ - 01 - 5005 - 0.5 \ ПЭ - 01 - 9003 - 0.5)

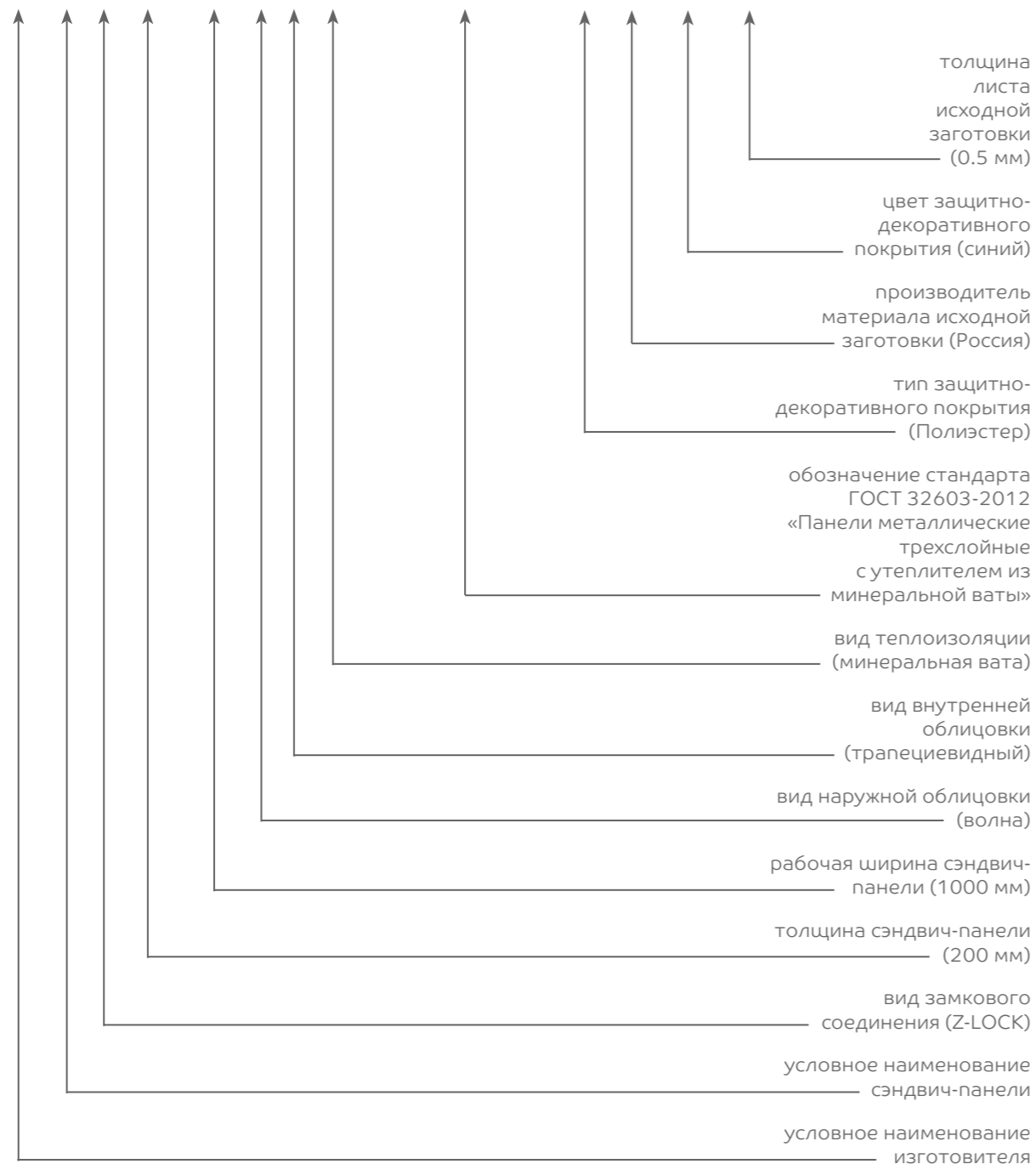

ЛЕГКОСБРАСЫВАЕМЫЕ ТСП

Специальная разработка Компании Металл Профиль, позволяющая применять трехслойные сэндвич-панели МП ТСП (ГОСТ 32603-2012) в качестве легкобрасываемых конструкций (ЛСК) и обеспечивать максимальную защиту зданий промышленного назначения от разрушения, в случае наступления взрывов.



ПРЕИМУЩЕСТВА

- Соответствие ГОСТ 32603-2012
- Защита зданий от обрушения
- Простой монтаж
- Повышение энергоэффективности
- Нетоксичность
- Долговечность
- Ремонтопригодность

Благодаря креплению на специальные демфирующие петли, легкобрасываемые МП ТСП в момент взрыва не обрушаются, а одновременно вскрываются (отстегиваются) и зависают на здании. Этот принцип позволяет высвободить взрывную волну, и тем самым минимизировать нагрузку на несущие конструкции внутри здания. В отличие от одинарного остекления, применяемого до последнего времени для организации ЛСК, ТСП Металл Профиль позволяют минимизировать риски травмирования людей.

ОГРАЖДАЮЩИЕ КОНСТРУКЦИИ



СЭНДВИЧ-ПАНЕЛИ ПОЭЛЕМЕНТНОЙ СБОРКИ

Появление сэндвич-панелей поэлементной сборки на строительном рынке подарило архитекторам и проектировщикам практически безграничные возможности для воплощения самых нестандартных идей.

Технология поэлементной сборки СППС на несущем каркасе (сэндвич-профиль, теплоизоляция, гидроветрозащитная мембрана, облицовка) позволяет проводить подъемные и монтажные работы вручную, без использования крановой техники, а возможность подрезки по месту всех элементов профиля делает возведение радиусных и геометрически сложных фасадов максимально простым.

Еще одним неоспоримым преимуществом СППС является возможность одновременного проведения наружных и внутренних работ в любое время года, что максимально сокращает сроки монтажа и позволяет четко соблюдать плановые сроки сдачи объекта в эксплуатацию.

ПРЕИМУЩЕСТВА



БЕЗОПАСНОСТЬ

Высокая несущая способность (использование на больших пролетах)
Применение в сейсмоопасных районах (до 9 баллов)
Максимальная герметичность внутренней поверхности



ЭНЕРГОЭФФЕКТИВНОСТЬ

Наилучшие теплоизоляционные свойства
Отличная звукоизоляция и водонепроницаемость
Низкая гигроскопичность



КАЧЕСТВО

Длительный срок эксплуатации всей системы
Непрерывный контроль качества в собственной лаборатории



ДИЗАЙН

Реализация архитектурных решений любого уровня сложности
Использование в обустройстве зданий всех типов
Широкий выбор видов облицовок, цветов, покрытий и наполнителей



ЭКОНОМИЧНОСТЬ

Возможность применения легких фундаментов и металлоконструкций
Ремонтопригодность: простая замена любого элемента
Уменьшение сроков монтажа: легкий вес всех элементов



ТЕХНИЧЕСКОЕ СОПРОВОЖДЕНИЕ

Подбор оптимального решения для любого климатического пояса
Альбомы технических решений и проекты производства работ
Консультации специалистов на всех этапах



СППС

СЭНДВИЧ-ПАНЕЛИ
ПОЭЛЕМЕНТНОЙ
СБОРКИ











Железнодорожный вокзал
Беларусь, Гродно, ул. Буденного

СЭНДВИЧ-ПАНЕЛИ ПОЭЛЕМЕНТНОЙ СБОРКИ





Разработаны специально для возведения внутренних стеновых конструкций и кровель зданий и сооружений всех типов с особыми требованиями к герметичности, шумопоглощению и теплоизоляции. СППС состоят из основы – сэндвич-профиля, терморазделяющего слоя и практически любой наружной облицовки.



ХАРАКТЕРИСТИКИ

-  Глубина профиля (мм): 100, 150
-  Толщина слоя теплоизоляции (мм): 100, 130, 150, 180, 200, 250, 300, 350
-  Покрытие: Полиэстер, оцинкованная сталь
-  Толщина стали профиля (мм): 0,8, 1,0
-  Ширина профиля (мм): 595
-  Длина профиля (м): 0,5 – 12
-  Тип профиля: акустический (перфорированный) и стандартный
-  Предел огнестойкости: до EI 90/60
-  Все доступные размеры и подробные характеристики приведены в Альбоме технических решений на систему и прайс-листе.

ПРЕИМУЩЕСТВА

-  Высокий уровень энергосбережения (герметичность и теплоизоляция)
-  Широкий выбор облицовок
-  Высокий уровень звукоизоляции
-  Сборка панелей на строительной площадке
-  Легкий удельный вес



В сравнении с другими продуктами сэндвич-панели поэлементной сборки отличаются экономичной ценой, более легким весом, повышенной пожаробезопасностью и высокими теплоизолирующими свойствами.

Компания Металл Профиль первой в России запустила собственное крупносерийное производство сэндвич-панелей поэлементной сборки на основе кассетного профиля в 2003 году.

ОГРАЖДАЮЩИЕ КОНСТРУКЦИИ



спс

СЭНДВИЧ-ПАНЕЛИ
ПОЭЛЕМЕНТНОЙ
СБОРКИ

ФАСАДНЫЕ И КРОВЕЛЬНЫЕ ОБЛИЦОВКИ СПС

Сэндвич-профиль
МП СП-100x595, МП СП-150x595

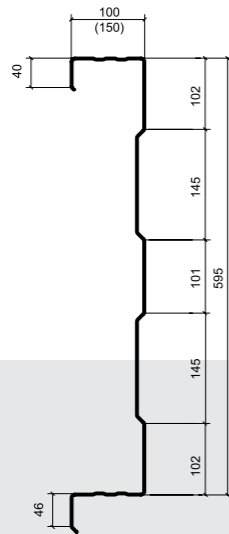

Сэндвич-профиль
акустический
МП СПА-100x595, МП СПА-150x595

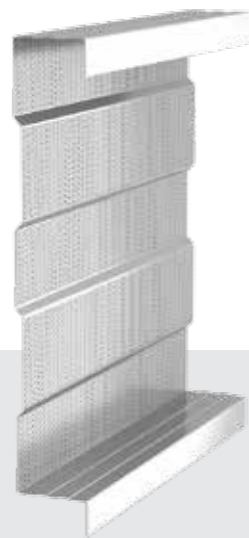

Сэндвич-профиль начальный
МП СПН-100x595, МП СПН-150x595

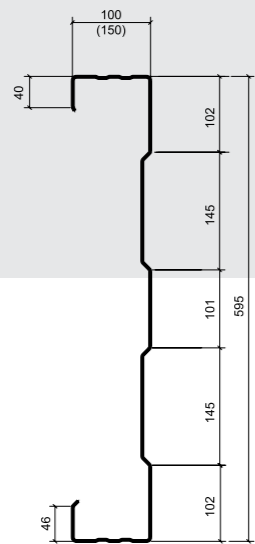

Сэндвич-профиль
начальный акустический
МП СПНА-100x595, МП СПНА-150x595

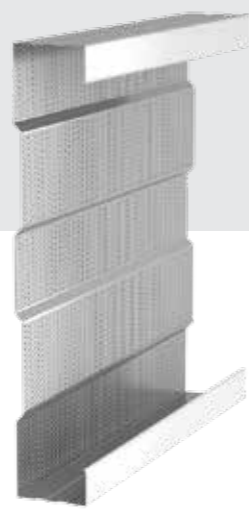

Фасадные кассеты
PUZZLETON®Z и PUZZLETON®



Линейные панели
Primepanel®



Стальной сайдинг
«Корабельная доска»



Стальной сайдинг
Lбрус®



Стальной сайдинг
Woodstock®



Металлочерепица
МП Монтеррей и др.



Профилированный лист
МП-18x1100-А,В «Волна»

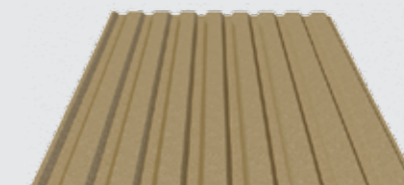

Профилированный лист
МП-20x1100-А,В

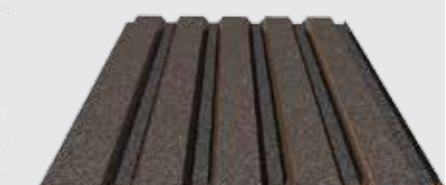

Профилированный лист
МП-35x1035-А,В



Профилированный лист
НС-35x1000-А,В

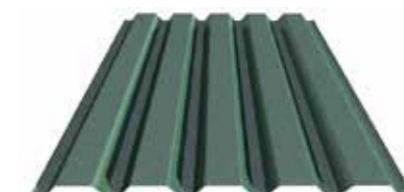

Профилированный лист
С-44x1000-А,В



Профилированный лист
Н-60x845-А,В

t = 0.8 или 1.0 мм, длина любая от 0.5 до 12 м

Вместимость еврофуры при оптимальной загрузке: 900 м² (МП СП-100), 640 м² (МП СП-150)



сппс

СЭНДВИЧ-ПАНЕЛИ
ПОЭЛЕМЕНТНОЙ
СБОРКИ

СТЕНОВЫЕ КОНСТРУКЦИИ СППС

Сборка панелей происходит непосредственно на строительной площадке. Глубина сэндвич-профиля (100 или 150 мм) определяется прочностными расчетами, а вариант конструкции стеновых СППС - теплотехническими характеристиками (варианты «Юг», «Центр», «Север» и «Арктика»).

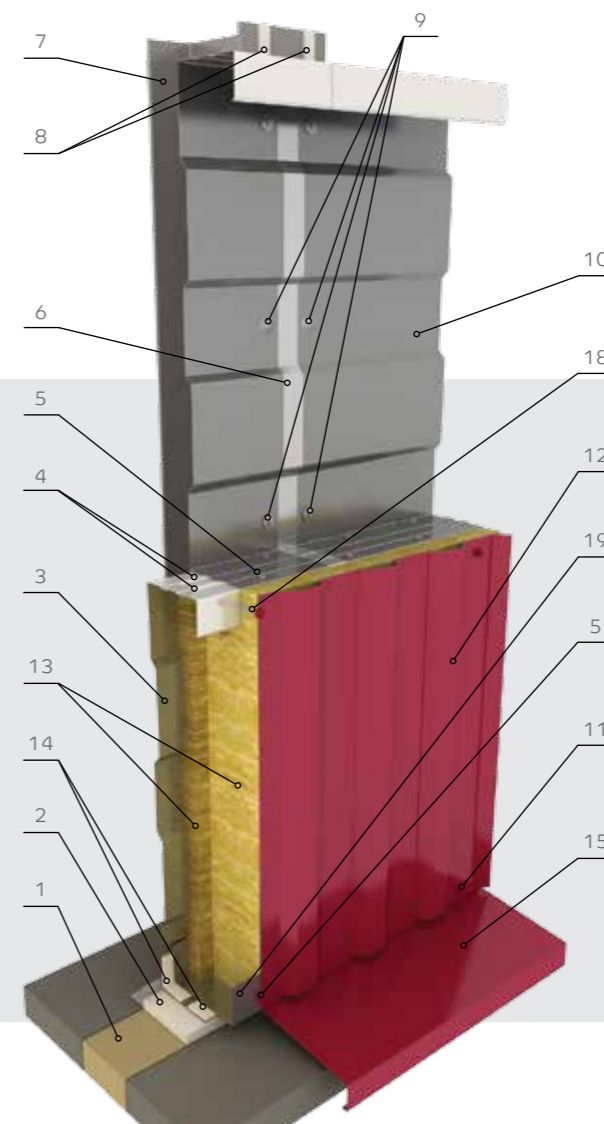
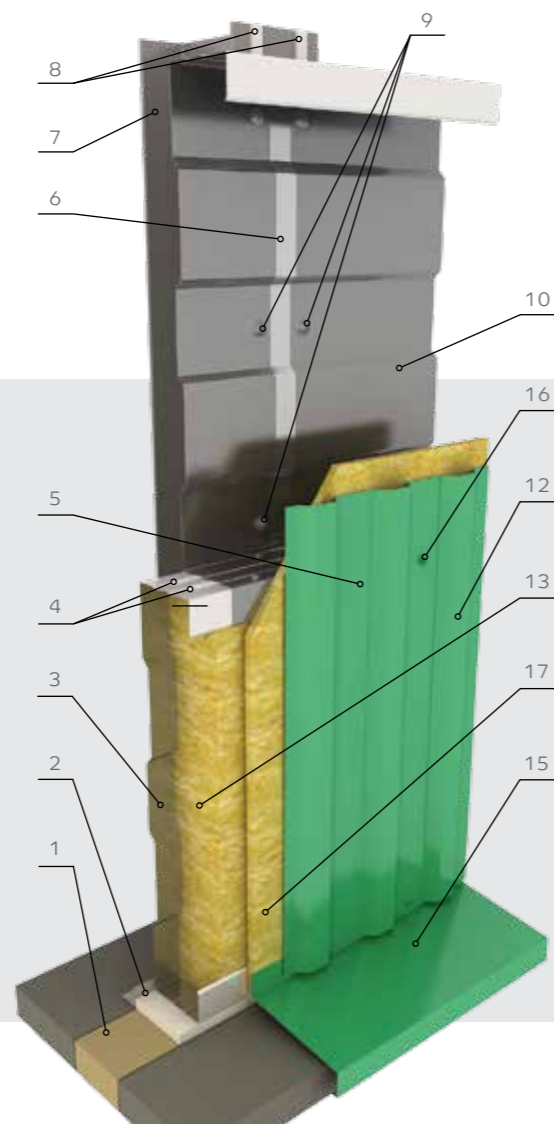
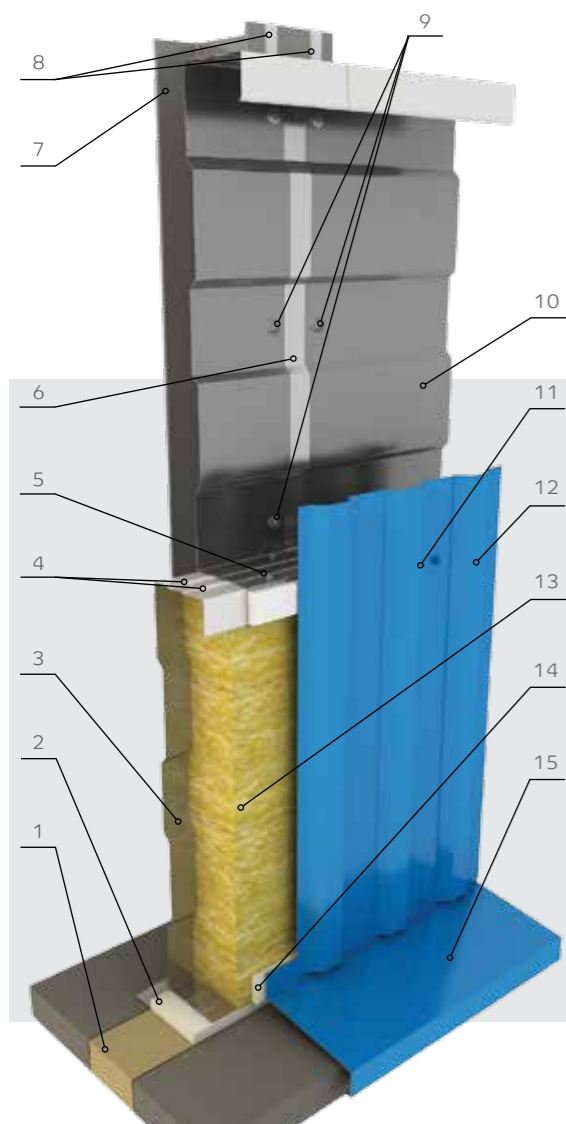

1. Теплоизоляция цоколя
2. Уплотнитель цоколя
3. Сэндвич-профиль начальный МП СПН
4. Уплотнители сэндвича горизонтальные
5. Саморез Ø4.2x16 (19)
6. Аллюминиевая клейкая лента
7. Колонна каркаса
8. Уплотнитель колонна-сэндвич
9. Саморез Ø5.5x32 (со сверлом до 12 мм)
10. Сэндвич-профиль МП СП
11. Саморез Ø4.8x28
12. Фасадная облицовка
13. Теплоизоляция
14. Терморазделяющая полоса (вар. ТП - из пенополиэтилена t = 4 мм, вар. МВ - из жесткой минваты t = 30 мм)
15. Слив цоколя
16. Саморез Ø4.8x70
17. Жесткая теплоизоляция t = 30 мм
18. Саморез с упором Ø5.5x75 (вар. Север), Ø5.5x125 (вар. Арктика)
19. Элемент усиления

Вариант: Юг

С-Юг-100 вар.ТП С-Юг-100 вар.МВ
С-Юг-150 вар.ТП (на иллюстрации) С-Юг-150 вар.МВ
Общая толщина теплоизоляции 100 или 150 мм.

Вариант: Центр

С-Центр-100+30 С-Центр-150+30С
Общая толщина теплоизоляции 130 или 180 мм.

Варианты: Север, Арктика

С-Север-100+50 С-Север-150+50
С-Арктика-150+100
Общая толщина теплоизоляции 150, 200 или 250 мм.

В варианте «Юг» для термического разделения сэндвич-профиля и наружной облицовки используется терморазделяющая полоса из пенополиэтилена (ТП) толщиной 4 мм или жесткой минеральной ваты (МВ) толщиной 30 мм.

В варианте «Центр» жесткая минеральная вата используется уже не в виде полос, а установлена по всей наружной поверхности сэндвич-профиля для более надежного термического разделения его от наружной облицовки.

В вариантах «Север» и «Арктика» используется два слоя теплоизоляции, причем первый слой заполняет сэндвич-профиль на половину глубины. Второй слой благодаря продольному надрезу надевается на полку сэндвич-профиля, надежно перекрывая мостик холода между наружной облицовкой и сэндвич-профилем.



СППС

СЭНДВИЧ-ПАНЕЛИ
ПОЭЛЕМЕНТНОЙ
СБОРКИ

ВАРИАНТЫ ФАСАДНЫХ ОБЛИЦОВОК

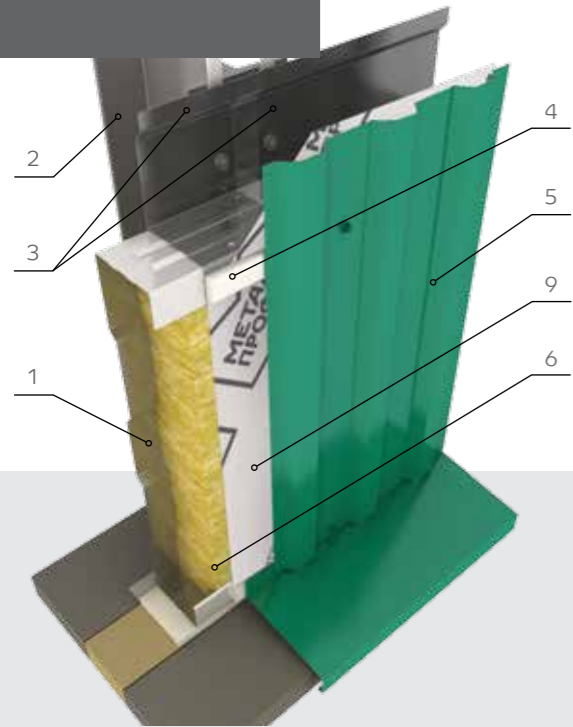

Облицовка профлистом МП-20 вертикально
(на примере варианта Юг)

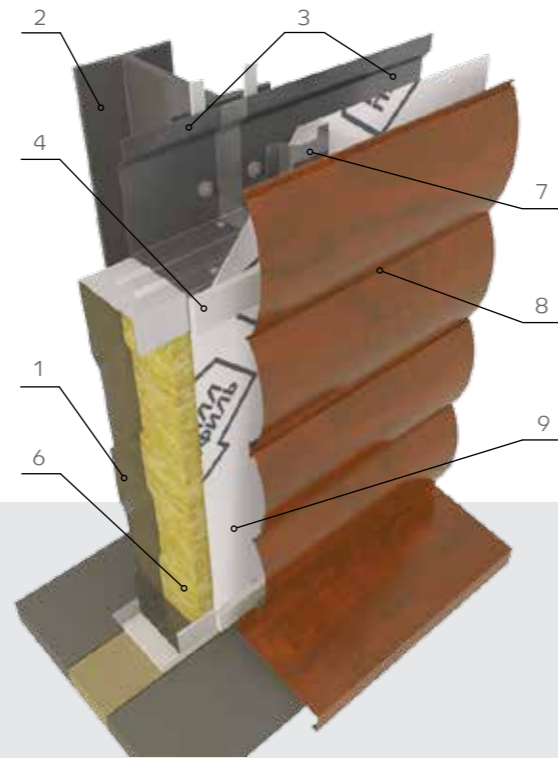

Облицовка стальным сайдингом Woodstock®
горизонтально (на примере варианта Юг)

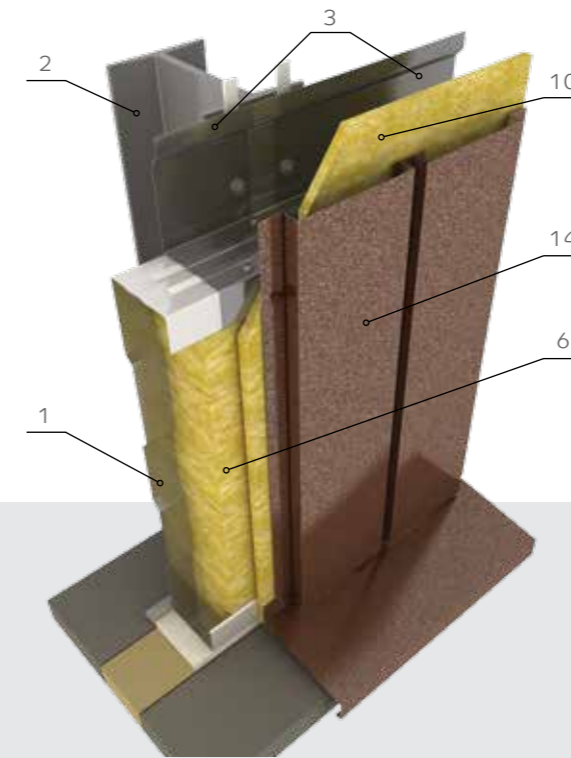

Облицовка линейными панелями Primepanel®
вертикально (на примере варианта Центр)

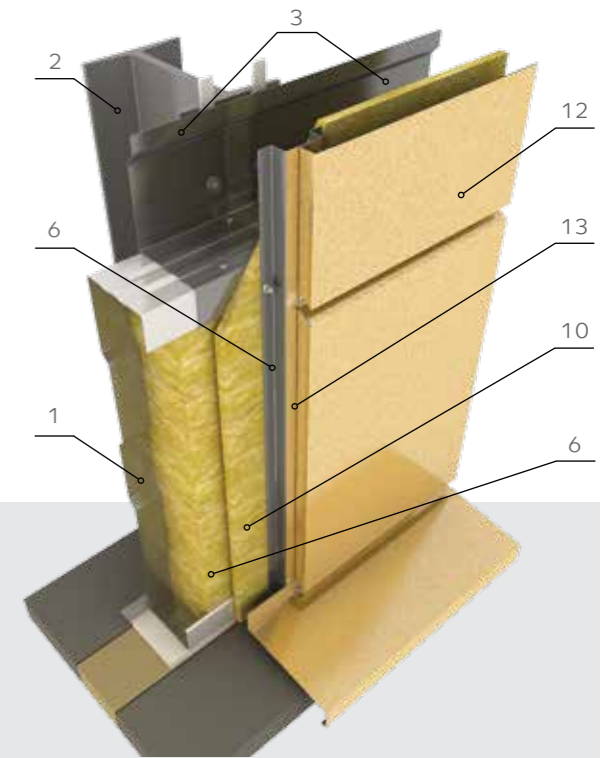

Облицовка фасадными кассетами
PUZZLETON® (на примере варианта Центр)

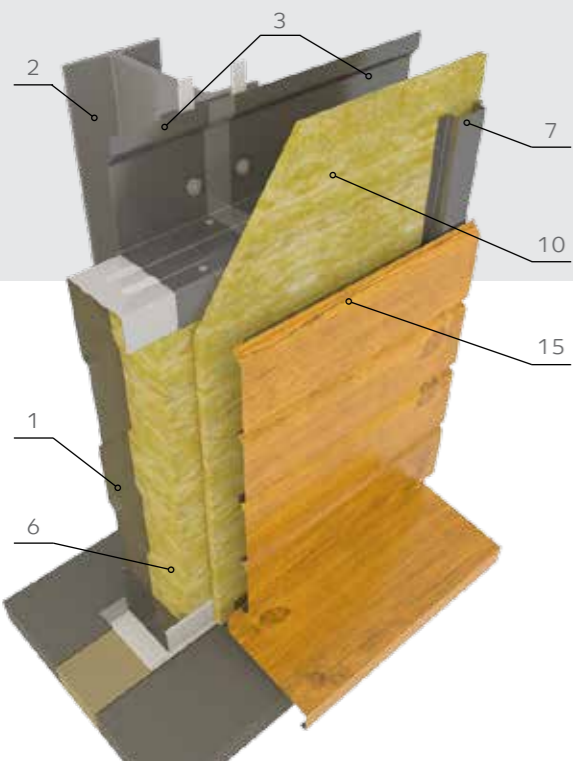

Облицовка стальным сайдингом Lбрус®
горизонтально (на примере варианта Центр)

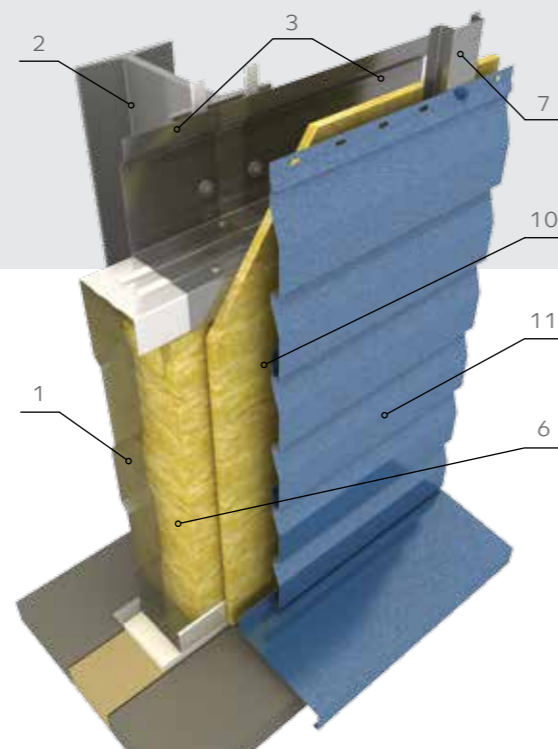

Облицовка стальным сайдингом
«Корабельная доска» (на примере варианта Центр)

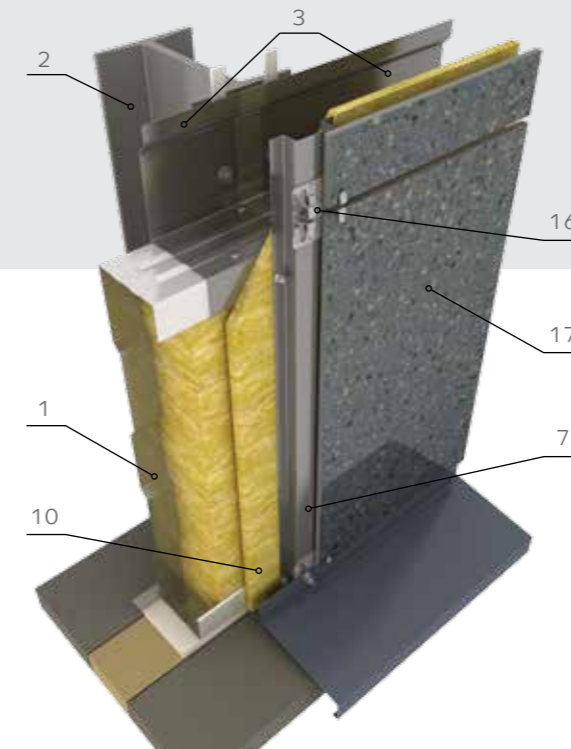

Облицовка керамогранитом
(на примере варианта Центр)

1. Сэндвич-профиль начальный МП СПН
2. Колонна каркаса
3. Сэндвич-профиль МП СП
4. Терморазделяющая полоса
5. Фасадный профлист МП-20
6. Теплоизоляция
7. Крепежный профиль шляпный
8. Стальной сайдинг Woodstock®
9. Гидроветрозащитная мембрана Tyvek®
10. Жесткая теплоизоляция t = 30 мм
11. Стальной сайдинг «Корабельная доска»
12. Фасадная кассета PUZZLETON®
13. Декоративная полоса
14. Линейная панель Primepanel®
15. Стальной сайдинг Lбрус®
16. Крепежный кляммер (крепежный кляммер скрытый)
17. Плитка керамогранита



сппс

СЭНДВИЧ-ПАНЕЛИ
ПОЭЛЕМЕНТНОЙ
СБОРКИ

КРОВЕЛЬНЫЕ КОНСТРУКЦИИ СППС

Варианты конструкции кровельных СППС определяются необходимыми теплотехническими характеристиками системы (варианты без дополнительного утепления или с дополнительным утеплением).

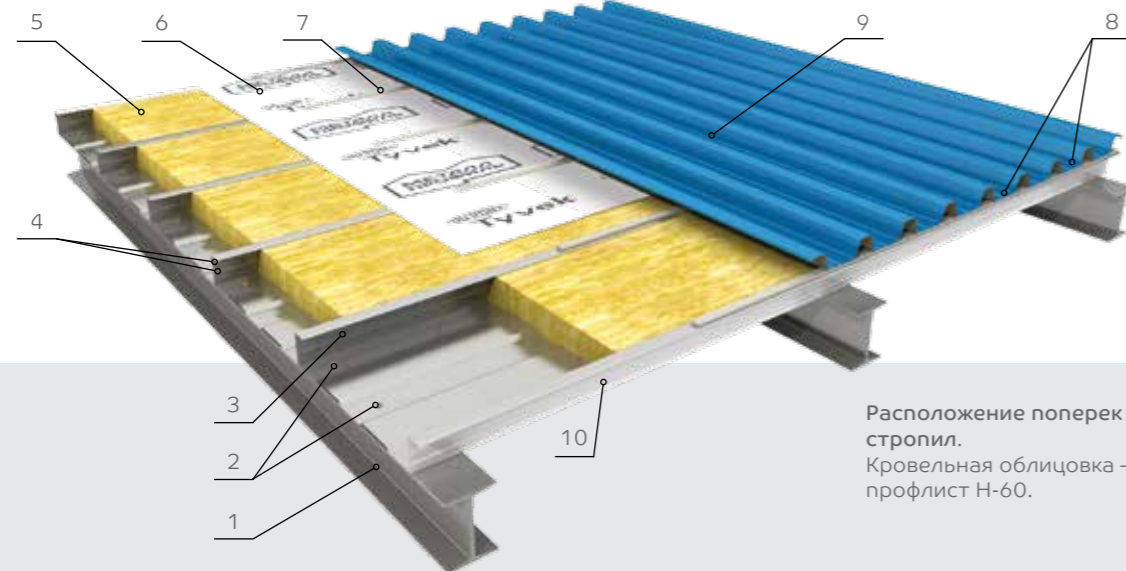

Расположение поперек стропил.
Кровельная облицовка – профлист Н-60.

Без дополнительного утепления

Кровельные СППС без дополнительного утепления состоят из основы – сэндвич-профиля, в полости которого расположена теплоизоляция, терморазделяющего слоя и наружной облицовки: профилированного листа или металлочерепицы. Сборка панелей происходит непосредственно на строительной площадке.

Глубина сэндвич-профиля (100 или 150 мм) определяется прочностными расчетами.

Для термического разделения сэндвич-профиля и наружной облицовки используется терморазделяющая полоса из пенополиэтилена (ПТ) толщиной 4 мм или жесткой минеральной ваты (МВ) толщиной 30 мм.

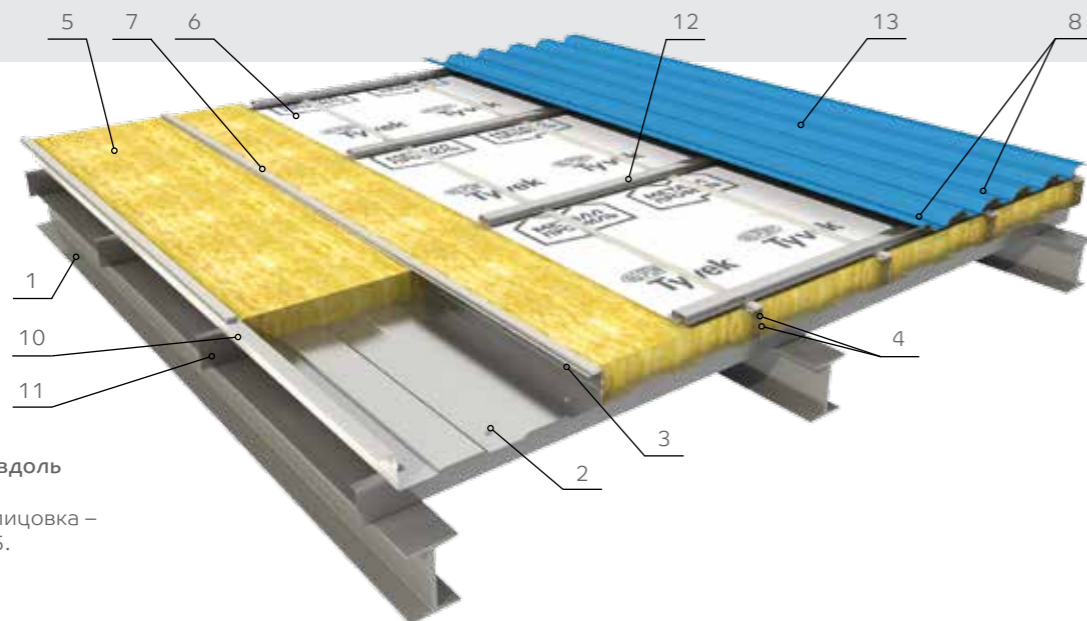

Расположение вдоль стропил.
Кровельная облицовка – профлист HC-35.

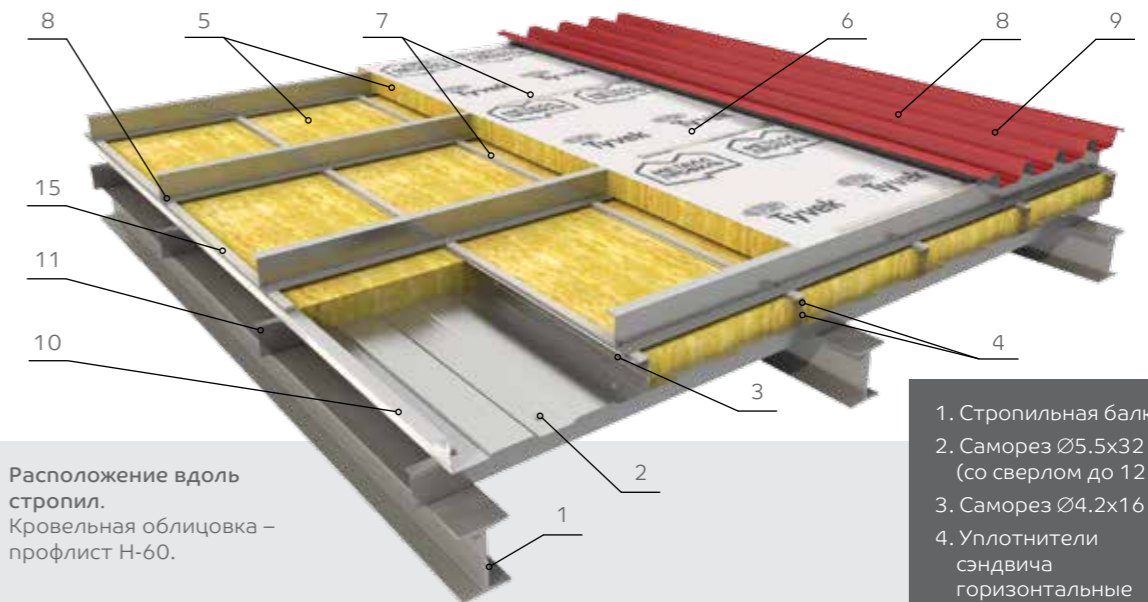

Расположение вдоль стропил.
Кровельная облицовка – профлист Н-60.

С дополнительным утеплением

В кровельных конструкциях с дополнительным утеплением используется два слоя теплоизоляции.

Первый слой заполняет полость сэндвич-профилей, а второй слой устанавливается поверх них в плоскости Z-образных прогонов. Мостики холода между металлическими элементами конструкции устраняются минимизацией площади контакта и использованием терморазделяющих полос.

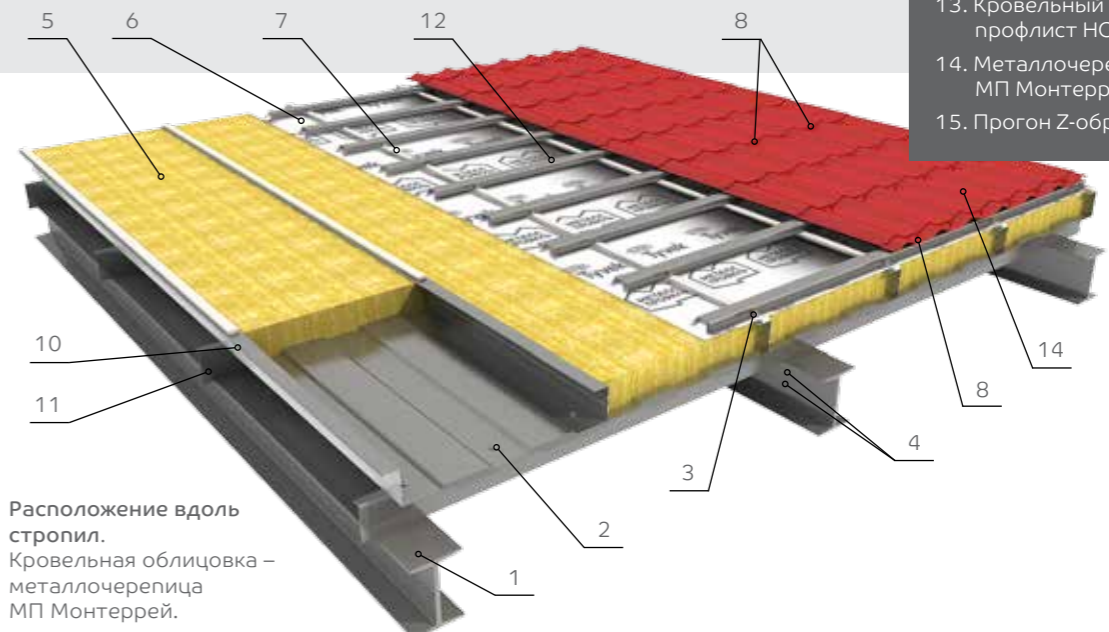

Расположение вдоль стропил.
Кровельная облицовка – металлочерепица МП Монтеррей.

1. Стропильная балка
2. Саморез Ø5.5x32 (со сверлом до 12 мм)
3. Саморез Ø4.2x16 (19)
4. Уплотнители сэндвича горизонтальные
5. Теплоизоляция
6. Гидроветрозащитная мембрана Tyvek®
7. Терморазделяющая полоса
8. Саморез Ø4.8x28
9. Кровельный профлист Н-60
10. Сэндвич-профиль МП СП
11. Кровельный прогон
12. Крепежный профиль шляпный
13. Кровельный профлист HC-35
14. Металлочерепица МП Монтеррей
15. Прогон Z-образный



СППС

СЭНДВИЧ-ПАНЕЛИ
ПОЭЛЕМЕНТНОЙ
СБОРКИ

ШУМОЗАЩИТНЫЕ ЭКРАНЫ

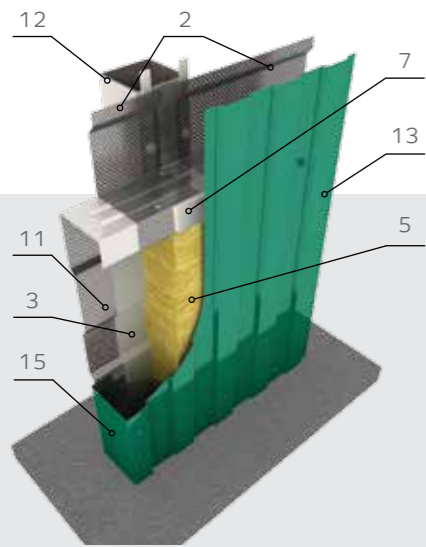

Акустическая СППС в шумозащитном экране

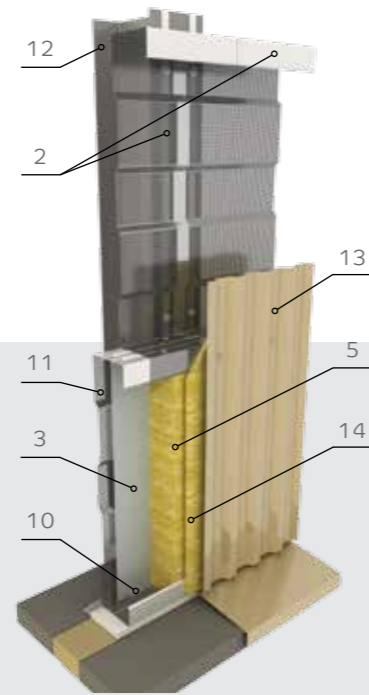

Акустическая СППС в стеновой конструкции (конструктивным отличием от стандартных СППС является наличие перфорации и пароизоляционной пленки) На примере варианта Центр.

АКУСТИЧЕСКИЕ КОНСТРУКЦИИ

АКУСТИЧЕСКИЕ ПАНЕЛИ

Акустические (перфорированные) СППС широко используются в спортивных объектах, так как уменьшают время реверберации до нормативных значений, снижают уровень шума в зонах для зрителей. Шумозащитные свойства панелей обусловлены тем, что звуковая волна, проникающая сквозь перфорацию, не может вернуться обратно, многократно отражается от внутренней поверхности металла и рассеивается в наполнителе.

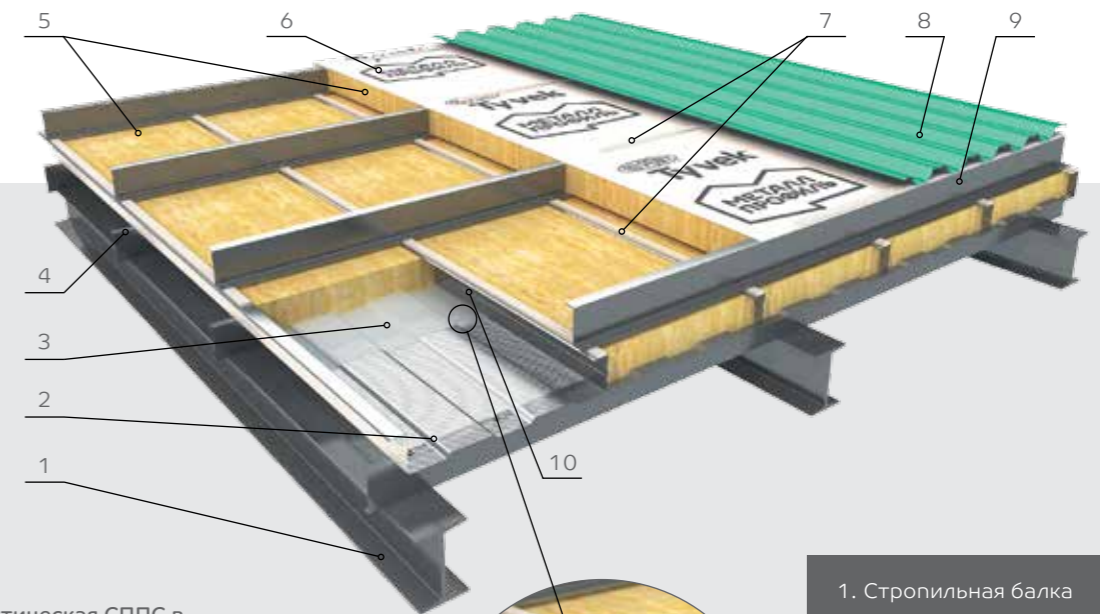

Акустическая СППС в кровельной конструкции (на примере варианта с дополнительным утеплением)

1. Стропильная балка
2. Акустический сэндвич-профиль МП СПА
3. Пароизоляционная пленка
4. Кровельный прогон
5. Теплоизоляция
6. Гидроветрозащитная мембрана Tyvek®
7. Терморазделяющая полоса
8. Кровельная облицовка
9. Прогон Z-образный
10. Алюминиевая клейкая лента
11. Акустический сэндвич-профиль начальный МП СПНА
12. Колонна каркаса
13. Фасадная облицовка
14. Жесткая теплоизоляция t = 30 мм
15. Торцевой элемент

ХАРАКТЕРИСТИКИ АКУСТИЧЕСКИХ СППС

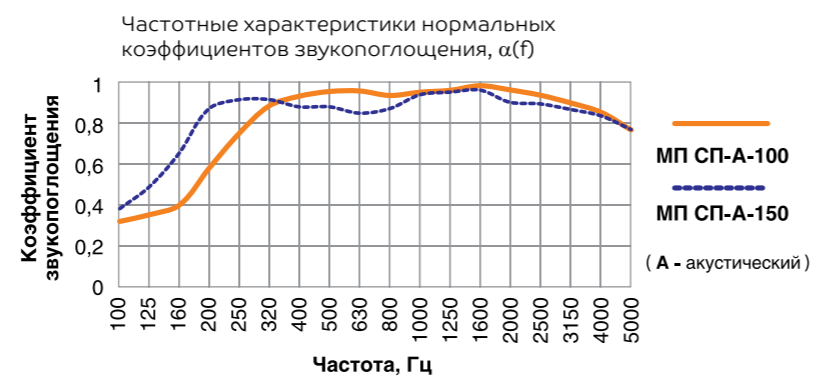
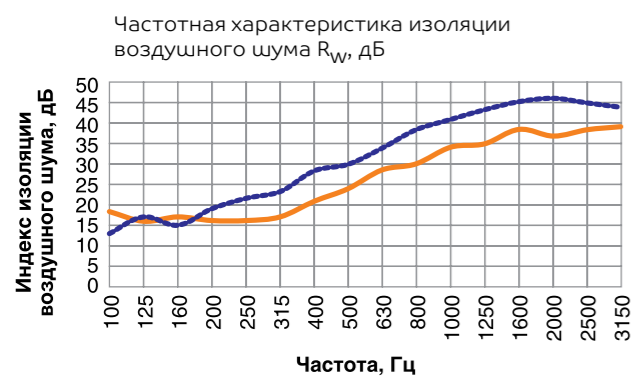

Перфорированные СППС отвечают требованиям СНиП №23-03-2003 «Защита от шума» и рекомендованы к использованию на оживленных автострадах и железнодорожных магистралях в качестве шумозащитных экранов. Возможность выбора различных форм и цветов наружной облицовки (профнастил, сайдинг, фасадные кассеты и линейные панели) позволяют разнообразить внешний вид скучных шумозащитных «стен», гармонично вписав их в окружающий ландшафт и придав им архитектурную выразительность.



сппс

СЭНДВИЧ-ПАНЕЛИ
ПОЭЛЕМЕНТНОЙ
СБОРКИ

ХАРАКТЕРИСТИКИ КОНСТРУКЦИЙ ИЗ СППС

РАСЧЕТНЫЕ ХАРАКТЕРИСТИКИ СЭНДВИЧ-ПРОФИЛЕЙ

Обозначение	Глубина сэндвич-профиля, мм	t, мм	Площадь сечения A, см ²	Масса 1 м длины, кг	Масса 1 м ² , кг	Ширина заготовки, мм
МП СП-100x595 МП СПН-100x595	100	0.8	7.2	6.0	10.1	900
		1.0	9.0	7.4	12.5	900
МП СП-150x595 МП СПН-150x595	150	0.8	8.0	6.7	11.3	1000
		1.0	10.0	8.3	13.9	1000

ДОПУСТИМЫЕ РАСЧЕТНЫЕ НАГРУЗКИ НА СЭНДВИЧ-ПРОФИЛИ

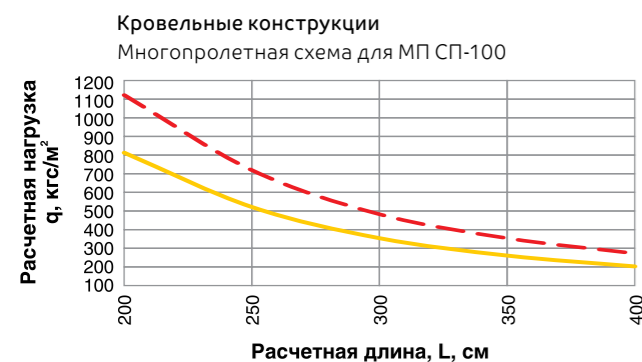
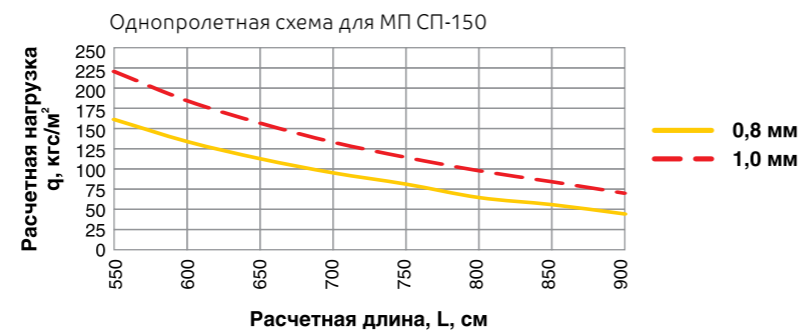
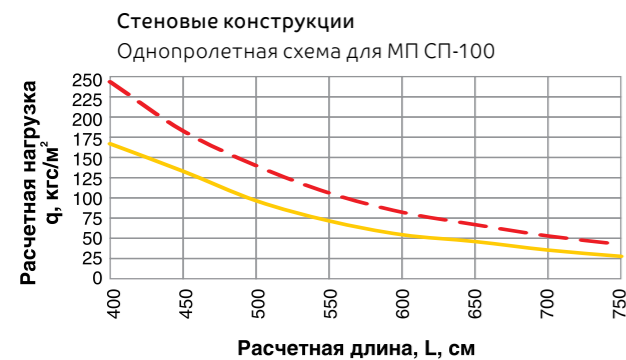

Вариант утепления	Глубина сэндвич-профиля, мм	Общая толщина теплоизоляции, мм	Приведенное сопротивление теплопередаче R ₀ , м ² ·°C/Вт, для условий эксплуатации		Предел огнестойкости	Класс пожарной опасности		
			А	Б				
Стеновые конструкции								
С-Юг-100 вар.ТП *	100	100	1.45	1.43	E60/I15**	КО		
С-Юг-100 вар.МВ *			2.10	1.99				
С-Юг-150 вар.ТП *	150	150	2.14	2.02				
С-Юг-150 вар.МВ *			2.64	2.53				
С-Центр-100+30	100	130	2.53	2.38	E60/I45**		E90/I60*** EI90*** EI60***	
С-Центр-150+30	150	180	3.10	2.85				
С-Север-100+50	100	150	3.40	3.25	E60/I45**	КО		
С-Север-150+50	150	200	4.03	3.83				
С-Арктика-150+100		250	5.57	5.49				
Кровельные конструкции								
Без дополнительного утепления	К-100 вар.ТП *	100	100	1.45	1.43		R60/E45** RE90***	КО
			К-100 вар.МВ *	100	2.10			
С дополнительным утеплением	К-100+50	150	3.28	3.13				
Без дополнительного утепления	К-150 вар.ТП *	150	150	2.14	2.02			
			К-150 вар.МВ *	150	2.64	2.53		
С дополнительным утеплением	К-150+50	150	200	4.02	3.85			
			К-150+100	250	4.96	4.73		
			К-150+150	300	6.05	5.76		
			К-150+200	350	7.13	6.79		

* ТП - терморазделяющая полоса из пенополиэтилена t = 4 мм, МВ - терморазделяющая полоса из жесткой минеральной ваты t = 30 мм
** Теплоизоляция из минеральной ваты на основе стекловолокна или базальтового волокна
*** Теплоизоляция из минеральной ваты на основе базальтового волокна с облицовкой профнастилом (E90/I60), фасадными кассетами (EI90) или керамогранитом (EI60).

ТЕПЛОИЗОЛЯЦИЯ ИЗ МИНЕРАЛЬНОЙ ВАТЫ



Примечание:
СВ – стекловолокно,
БВ – базальтовое волокно.

Наименование	Основа	Размеры	Применение
ISOVER ВентФасад Верх	СВ	1380x1190x30 мм	Стена, наружный слой в варианте Центр
ISOVER ВентФасад Низ	СВ	1170x610x50 (100) мм	Стена и кровля
ISOVER Каркас П-34	СВ	1170x610x50 (100) мм	Стена и кровля
ISOVER Каркас П-37	СВ	1170x610x50 (100) мм	Кровля
ISOVER Классик ПЛЮС	СВ	1170x610x50 (100) мм	Кровля
ISOVER Скатная КРОВЛЯ	СВ	1170x610x50 (100) мм	Кровля
ТЕХНОЛАЙТ ЭКСТРА	БВ	1200x600x50 (100) мм	Стена и кровля

ГИДРОВЕТРОЗАЩИТНЫЕ МЕМБРАНЫ



Наименование	Размеры	Применение
Tyvek® Housewrap	1.5 x 50 м	Стена
Tyvek® Supro + Tape	1.5 x 50 м	Стена, кровля
Tyvek® Solid	1.5 x 50 м	Стена, кровля
Tyvek® Soft	1.5 x 50 м	Кровля
Tyvek® Housewrap FireCurb	1.5 x 50 м	Стена

Наименование	Размеры	Применение
Fasbond®	1.6 x 43.75 м	Стена

Tyvek® является товарным знаком
E. I. Du Pont de Nemours and Company.



Частный коттедж
Россия, Московская область

КРОВЕЛЬНЫЕ СИСТЕМЫ

Кровельные системы Металл Профиль пользуются заслуженной популярностью как у крупных девелоперов, так и частных строителей во всех регионах присутствия нашей компании.

Компания Металл Профиль производит полный ассортимент продукции, необходимой для обустройства функциональной и долговечной кровельной системы:

5 видов профилей металлочерепицы, 14 типов профнастила,

7 видов сайдинга и металлического перфорированного софита,

5 видов водосточных систем, элементы безопасности кровли и широкий ассортимент сопутствующей продукции.

Наши кровельные системы из тонколистовой стали с покрытиями ценят за их разнообразие, долговечность, высокую точность геометрии, малый вес и, конечно же, за простоту монтажа!

Кровельные системы Металл Профиль – это гарантия надежности и безопасности на протяжении всего срока службы.

ПРЕИМУЩЕСТВА



ЗАЩИТА

Надежная защита стен и фундамента
Предотвращение лавинообразного схода снега



ЭНЕРГОЭФФЕКТИВНОСТЬ

Минимальный уровень теплопотерь
Герметичность проходок через кровлю
Защита теплоизоляции от проникновения влаги



КОМФОРТ

Правильный воздухообмен в помещении
Защита от выпадения конденсата



КАЧЕСТВО

Длительный срок эксплуатации всей системы
Отсутствие протечек в местах крепления
Функциональная гарантия до 40 лет*



ЭКОНОМИЧНОСТЬ

Ремонтопригодность: простая замена любого элемента
Быстрый и легкий монтаж



ТЕХНИЧЕСКОЕ СОПРОВОЖДЕНИЕ

Инструкции по монтажу и альбомы технических решений
Сертификаты соответствия и технические свидетельства

*Более подробную информацию о гарантийных сроках на продукцию можно получить в гарантийном талоне и на сайте metallprofil.ru в разделе *Документы*

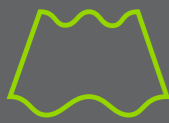

КОМПЛЕКТАЦИЯ

КРОВЕЛЬНАЯ СИСТЕМА

КРОВЕЛЬНАЯ СИСТЕМА

Кровельная система – это совокупность конструкций и материалов, обеспечивающих герметичность подкровельного пространства, требуемые теплотехнические характеристики здания, благоприятный микроклимат помещений, централизованный сбор дождевой и талой воды, безопасность людей, проводящих работы на крыше или находящихся у стен здания. Функциональность и долговечность кровли зависят от тщательности расчета системы, качества материалов и их соответствия условиям эксплуатации.

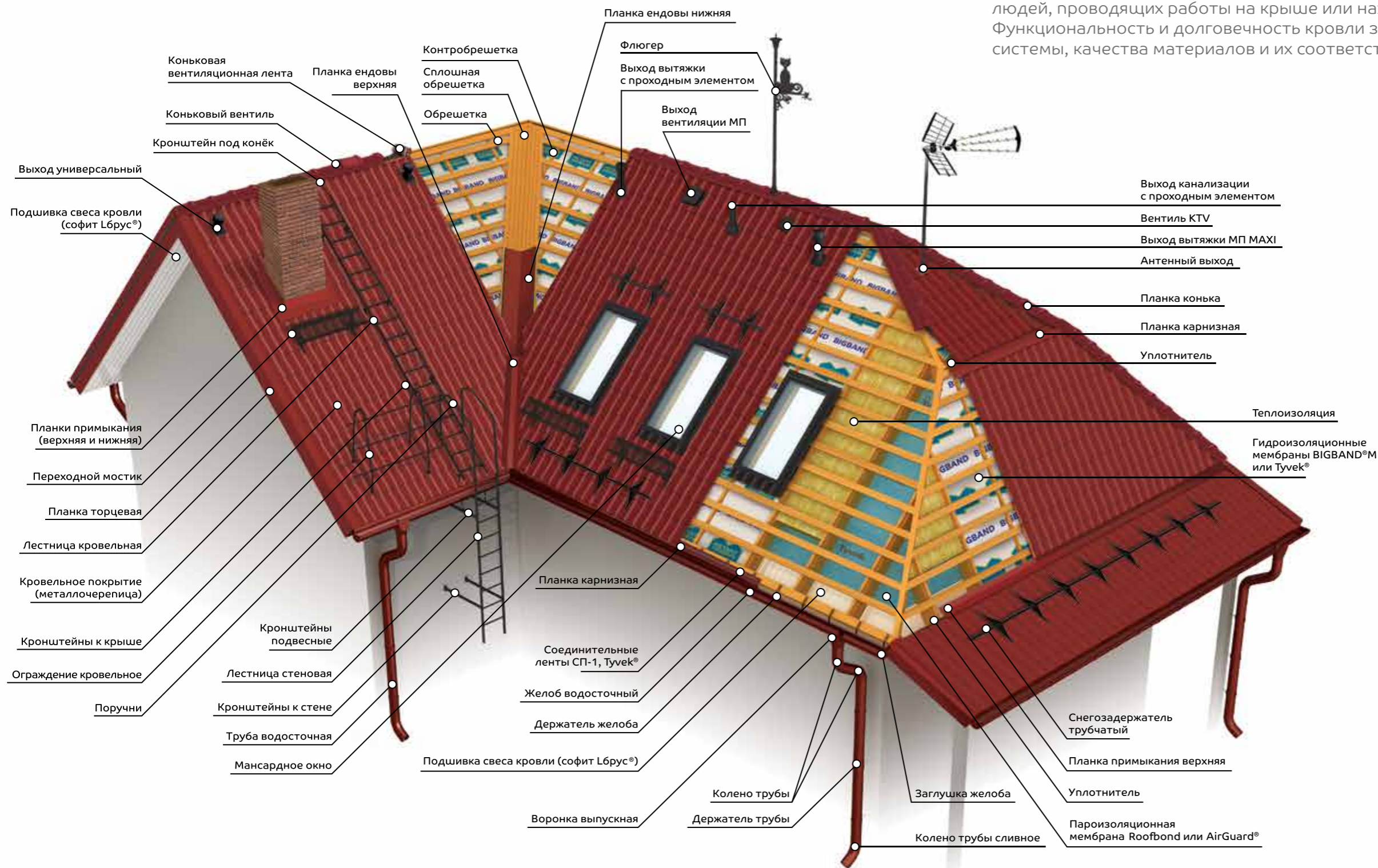

КОМПЛЕКТАЦИЯ КРОВЕЛЬНОЙ СИСТЕМЫ МЕТАЛЛ ПРОФИЛЬ

- Кровельное покрытие: металлочерепица или профнастил
- Отделочные элементы кровли
- Теплоизоляция
- Гидро- пароизоляционные мембраны и пленки
- Элементы безопасности кровли
- Вентиляционные элементы
- Антенные выходы, проходные элементы, герметизационная лента
- Водосточные системы
- Мансардные окна
- Надежные кровельные саморезы с ЭПДМ-прокладками

КРОВЕЛЬНЫЕ СИСТЕМЫ

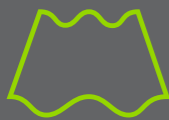

МЕТАЛЛОЧЕРЕПИЦА

КРОВЛЯ

Частный коттедж
Россия, Алтайский край



МЕТАЛЛОЧЕРЕПИЦА

Легкий и надежный кровельный материал для частного домостроения, основу которого составляет гибкий стальной лист, который после прохождения процессов цинкования, грунтования, нанесения покрытия, профилирования и резки становится листом металлочерепицы с высокой несущей способностью.



ХАРАКТЕРИСТИКИ



Толщина стали (мм): 0.4, 0.45, 0.5



Длина листа (м): 0.5 – 8.0



Глубина профиля (мм): 22.5 – 25, 39 – 46



Вид профилирования: волна, трапеция



Длина ступеньки (мм): 350, 400



Покрyтия: NormanMP®, VikingMP®/MP® E, PURETAN®, PURMAN®, CLOUDY®, Полиэстер и др.



Виды металлочерепицы МП: Монтеррей, Супермонтеррей, Макси, Каскад, МаксиКаскад

Благодаря оптимальному соотношению «цена / качество», легкости монтажа и проверенным эксплуатационным свойствам, металлочерепица Компании Металл Профиль является одним из самых популярных кровельных материалов в России.

Большое разнообразие вариантов цветов и покрытий металлочерепицы предоставляют широкие возможности для дизайна и декора зданий различных архитектурных стилей.

КРОВЕЛЬНЫЕ СИСТЕМЫ

ПРЕИМУЩЕСТВА



Климатическая устойчивость



Высокая коррозионная стойкость



Разнообразная палитра полимерных покрытий



Эстетическая привлекательность



Легкий удельный вес



Производство по индивидуальному заказу



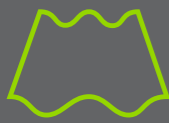

МЕТАЛЛОЧЕРЕПИЦА

КРОВЛЯ

МЕТАЛЛОЧЕРЕПИЦА



Вся продукция Компании Металл Профиль имеет обязательную маркировку

Металлочерепица
МП Монтеррей

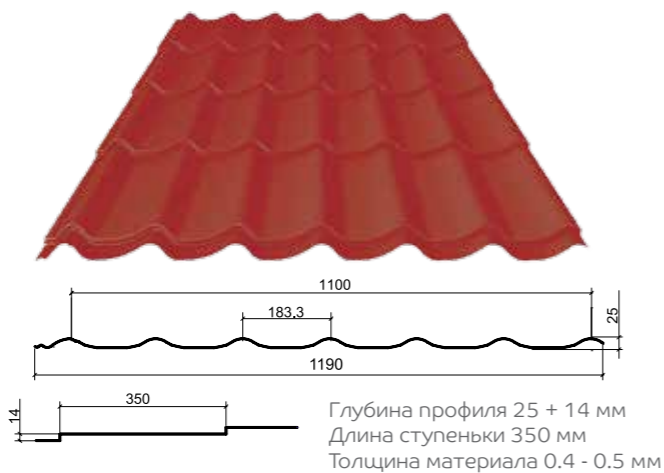

На заказ листы металлочерепицы изготавливают любой длины до 8.0 м. Рекомендуемая длина листов металлочерепицы – до 4.0 м для удобства транспортировки, хранения и монтажа.

Специалисты Компании Металл Профиль рассчитают необходимый объем материалов для устройства кровли Вашего здания.

При необходимости на металлочерепицу при изготовлении может быть нанесена защитная пленка (снимается сразу после монтажа).

Металлочерепица
МП Супермонтеррей

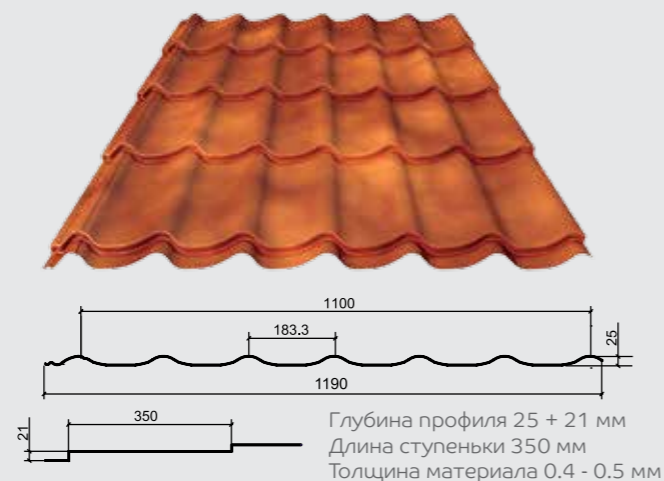

Металлочерепица
МП Каскад

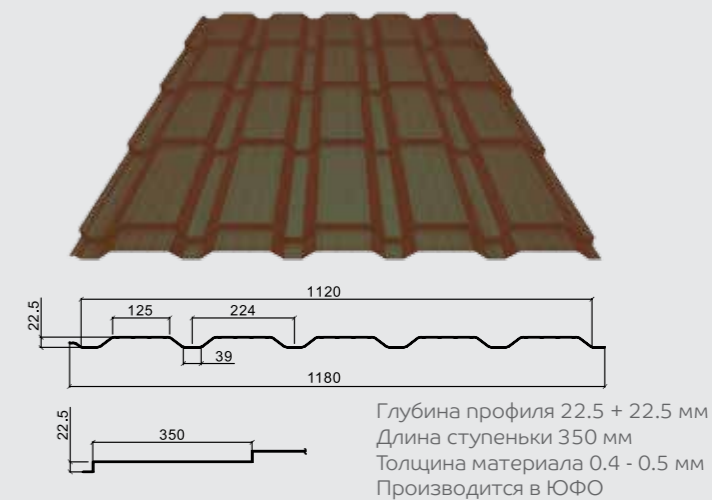

Металлочерепица
МП Макси

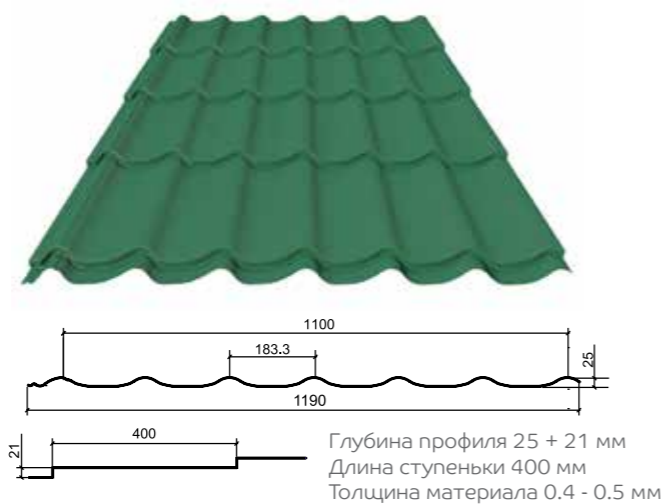

Металлочерепица
МП МаксиКаскад

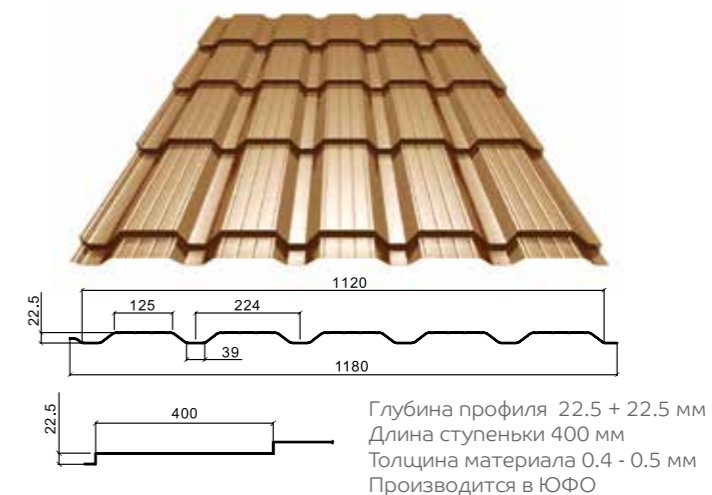



ПРОФНАСТИЛ

КРОВЛЯ









Профнастил с полимерным покрытием NormanMP®

ПРОФИЛИРОВАННЫЙ ЛИСТ

Стальной материал, широко используемый как для обустройства новых, так и для обновления устаревших скатных кровель торговых, производственно-складских помещений и частного домостроения. Профилированный лист имеет форму трапециевидной волны: чем выше высота волны изгиба и толщина листа, тем выше его несущая способность.









ХАРАКТЕРИСТИКИ

-  Толщина стали (мм): 0.4 – 0.9
-  Длина профиля (м): 0.5 – 12
-  Высота профиля (мм): 8 – 114
-  Вид профилирования: волна, трапеция
-  Покрытия: ECOSTEEL®, Полиэстер, PURMAN® и др.
-  Группа горючести: НГ, Класс пожарной опасности: КО (45)

Процесс производства профилированного листа осуществляется на самых современных линиях. Он полностью автоматизирован и выполняется с высокой точностью, что является гарантией непревзойденного качества. Размеры листа могут быть изменены по индивидуальному заказу. Использование нестандартных размеров позволяет сократить остатки материала при строительстве и решить разнообразные архитектурные задачи.

КРОВЕЛЬНЫЕ СИСТЕМЫ

ПРЕИМУЩЕСТВА

-  Низкая стоимость
-  Быстрый и простой монтаж
-  Высокая ремонтопригодность
-  Климатическая устойчивость
-  Малый удельный вес
-  Производство по индивидуальному заказу





ПРОФНАСТИЛ

КРОВЛЯ

ПРОФИЛИРОВАННЫЙ ЛИСТ

Профлист, используемый в качестве кровельного материала при устройстве скатной кровли, обозначается буквой «Н» (предназначенный для настила). Профлист с маркировкой «НС» – универсальный строительный материал, подходящий для монтажа стеновых конструкций и устройства кровли. Буквой «С» маркируется преимущественно профлист для стен гражданских и промышленных объектов.

ХАРАКТЕРИСТИКИ ПРОФИЛИРОВАННОГО ЛИСТА

Профнастил	Ширина, мм	Длина, м	Толщина, мм	Применение			
				Кровля	Облицовка стен	Забор	Несъемная опалубка
С-8	1150	0.5-12	0.4-0.7		+	+	
С-10*	1100	0.5-12	0.4-0.7		+	+	
МП-10	1100	0.5-12	0.4-0.7		+	+	
МП-18	1100	0.5-12	0.4-0.7		+	+	
МП-20	1100	0.5-12	0.4-0.8	+	+	+	
С-21	1000	0.5-12	0.4-0.7	+	+	+	
МП-35	1035	0.5-12	0.45-0.9	+		+	
НС-35	1000	0.5-12	0.45-0.9	+		+	+
С-44	1000	0.5-12	0.45-0.8	+	+	+	
Н-60	845	0.5-12	0.5-1.0	+			+
Н-75	750	0.5-12	0.65-1.0	+			+
Н-114	750	0.5-12	0.7-1.0	+			+
Н-114**	600	0.5-12	0.7-1.0	+			+
МП-16***	832, 936, 1030, 1040	0.5-12	0.4-0.5		+	+	

* - производство в Сибирском филиале

** - производство в Уральском филиале

*** - производство в Казахстане

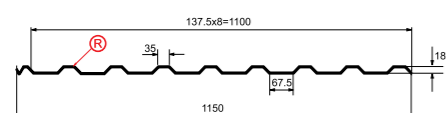

Профилированный лист МП-20x1100-B, R
Толщина материала 0.4 - 0.8 мм

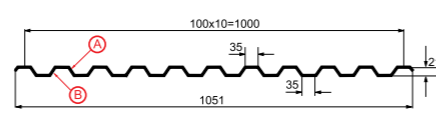

Профилированный лист С-21x1000-A
Толщина материала 0.4 - 0.7 мм

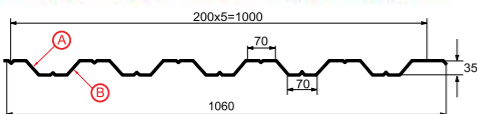

Профилированный лист НС-35x1000-A
Толщина материала 0.45 - 0.9 мм

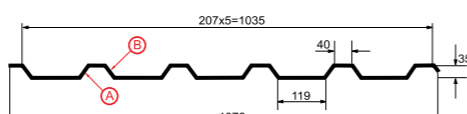

Профилированный лист МП-35x1035-B
Толщина материала 0.45 - 0.9 мм

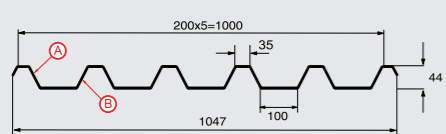

Профилированный лист С-44x1000-A
Толщина материала 0.45 - 0.8 мм

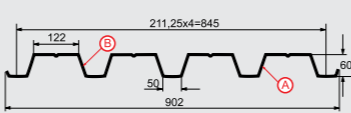
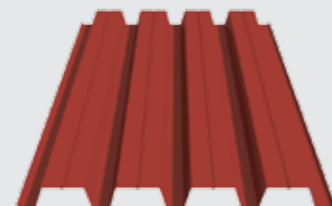

Профилированный лист Н-60x845-A,B
Толщина материала 0.5 - 1.0 мм

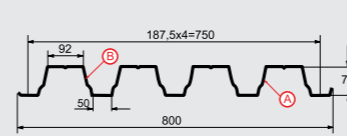
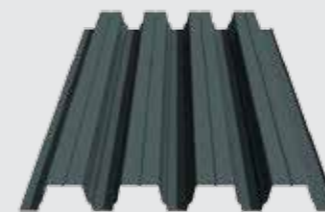

Профилированный лист Н-75x750-A,B
Толщина материала 0.65 - 1.0 мм

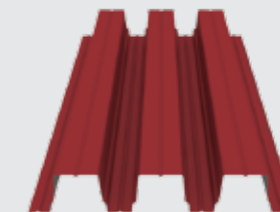

Профилированный лист Н-114x600-A,B
Толщина материала 0.7 - 1.0 мм

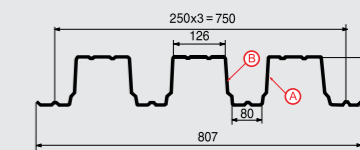
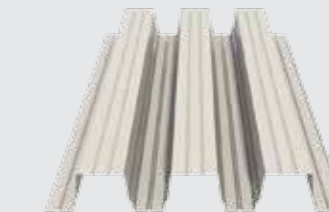

Профилированный лист Н-114x750-A,B
Толщина материала 0.7 - 1.0 мм



На схемах профилированные листы показаны в кровельном варианте (лицевая сторона вверх).

При необходимости на лицевую сторону профнастила при изготовлении может быть нанесена защитная пленка (снимается сразу после монтажа).



АНТИКОНДЕНСАТ

ЗАЩИТА
КРОВЛИ



МЕХАНИЗМ РАБОТЫ АНТИКОНДЕНСАТНОГО ПОКРЫТИЯ МЕТАЛЛ ПРОФИЛЬ:

На солнце под металлической кровлей без теплоизоляции воздух нагревается, увеличивается удельная влажность воздуха (количество удерживаемой влаги).

При понижении температуры антиконденсатное покрытие снижает температурный перепад между кровлей и воздухом внутри помещения, конденсация начинается позднее.

Температура снаружи продолжает понижаться, возникающий конденсат поглощается антиконденсатным покрытием, не капая с кровли.

Под лучами солнца влага из воздушных полостей антиконденсатного покрытия быстро испаряется.







АНТИКОНДЕНСАТНОЕ ПОКРЫТИЕ МЕТАЛЛ ПРОФИЛЬ

Антиконденсатное покрытие предотвращает выпадение конденсата и капание воды с металлического потолка в неутепленных зданиях. Структура синтетического войлока позволяет накапливать влагу при снижении температуры здания и быстро ее испарять при повышении температуры. Покрытие наносится на обратную сторону металлочерепицы и профилированного листа. Производится словенской фирмой FILC d.d. Menges по заказу Компании Металл Профиль.









ХАРАКТЕРИСТИКИ

-  Вододерживающая способность: до 1 л/м²
-  Уровень шумопоглощения: до 2 Дб
-  Группа горючести: Г1 (слабогорючий)
-  Гарантийный срок: до 15 лет*

* Более подробную информацию о гарантийных сроках на продукцию можно получить в гарантийном талоне и на сайте metallprofil.ru в разделе «Документы».

ПРЕИМУЩЕСТВА

-  Предотвращение образования конденсата
-  Защита от плесени и грибка
-  Возможность использования в агрессивных средах
-  Высокая адгезия с профилем
-  Упрощение конструкции кровли
-  Длительный срок службы



Антиконденсатное покрытие Металл Профиль одно из самых экономически выгодных и технологически простых решений, позволяющих взять под контроль образование конденсата на листах кровли в промышленных и складских зданиях и сооружениях.

КРОВЕЛЬНЫЕ СИСТЕМЫ



ЭЛЕМЕНТЫ

ОТДЕЛКА
КРОВЛИ

МЕТАЛЛИЧЕСКИЙ СОФИТ ЛБРУС®-15Х240 СПЛОШНОЙ* И ПЕРФОРИРОВАННЫЙ

Разработан специально для подшивки карнизного и фронтового свесов кровли. Обеспечивает гармоничное сочетание крыши с основным полотном фасада. Перфорация софита обеспечивает вентиляцию подкровельного пространства, что гарантирует прочность и долговечность всей кровельной системы.

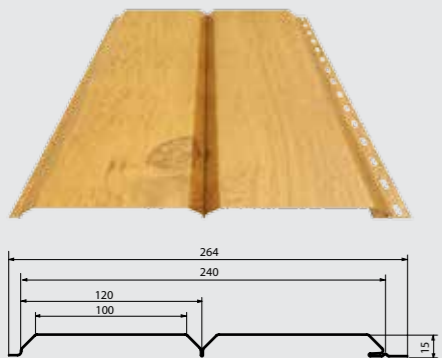

Софит Лбрус® - 15x240
Толщина металла 0.4 - 0.5 мм

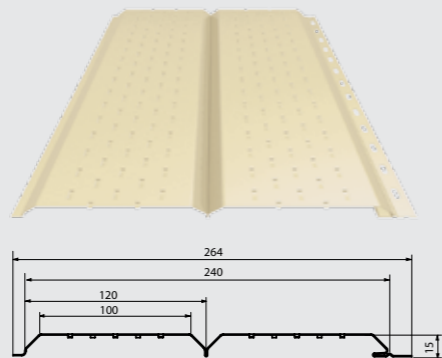

Софит Лбрус® - 15x240
Толщина металла 0.4 - 0.5 мм. Перфорированный.

ХАРАКТЕРИСТИКИ



Толщина стали (мм): 0.4 – 0.5



Длина профиля (м): 0.5 – 6.0



Высота профиля (мм): 15



Покрyтия: ECOSTEEL®, CLOUDY®, NorgmanMP®, PURMAN® и другие.



Вид поверхности: сплошной, перфорированный



Группа горючести: НГ

ПРЕИМУЩЕСТВА



Морозоустойчивость



Стойкость к УФ-излучению



Экономичность



Возможность заказа панелей нужной длины



Быстрый и легкий монтаж

ДОПОЛНИТЕЛЬНЫЕ ЭЛЕМЕНТЫ

ПОЛИКАРБОНАТНЫЙ ЛИСТ

Поликарбонатные профлисты МП-20 и С-8 выпускаются для оборудования козырьков, навесов, а также вставок в кровлю, стены и фасад в качестве светопрозрачных конструкций. Поликарбонатные профлисты пользуются постоянным спросом при обустройстве стен теплиц, веранд и беседок.

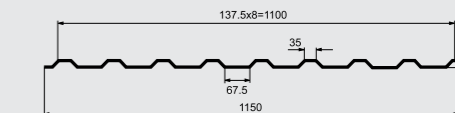
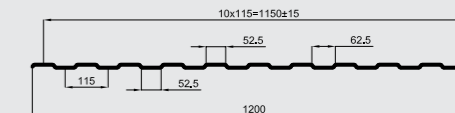
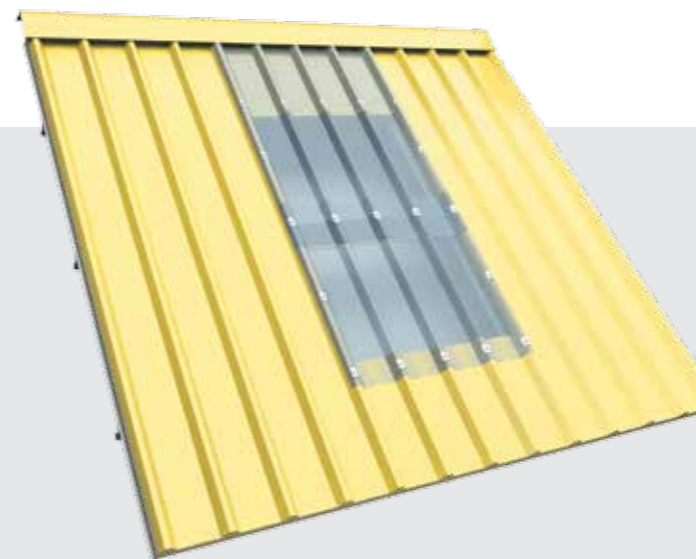

ХАРАКТЕРИСТИКИ



Цвета профиля: прозрачный, дымчатый.



Толщина листа (мм): 0.9



Длина листа: только 3 м



Светопропускание: 35% (дымчатый), 90% (прозрачный)



Удельный вес профиля: 1.17 кг/м²



Защита от ультрафиолета: 100%

ПРЕИМУЩЕСТВА



Высокая термическая устойчивость



Идеальная сочетаемость с профнастилом МП-20



Устойчивость к снеговым нагрузкам



Простая и надежная стыковка профилей



Легкий удельный вес



Устойчивость к воздействию химикатов

* Функцию сплошного софита выполняет сайдинг Лбрус®.



ЭЛЕМЕНТЫ

ОТДЕЛКА
КРОВЛИ

ОТДЕЛОЧНЫЕ ЭЛЕМЕНТЫ КРОВЛИ



Размеры указаны в мм.

Расположение отделочных элементов на кровле:

- Наружные стыки скатов кровли** (планки конька плоского и круглого, заглушки конька)
- Внутренние стыки скатов кровли** (планки ендовы нижней и верхней)
- Торцы кровли** (торцевые планки различных размеров)
- Свесы кровли** (карнизные планки)
- Примыкания кровли к стенам, трубам и проч.** (планки примыкания верхние и нижние)

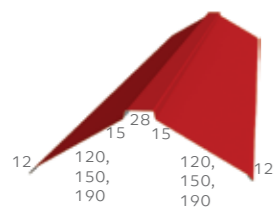
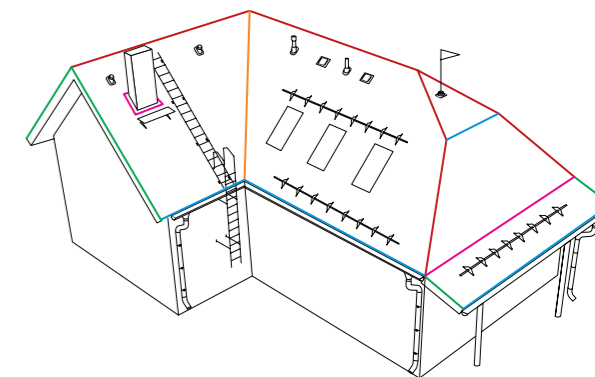

Планки конька плоского 120x120x2000, 150x150x2000 и 190x190x2000

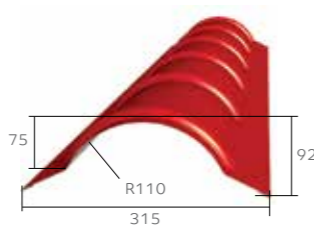

Планка конька круглого R110x2000

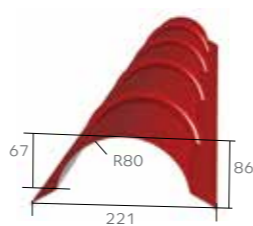

Планка конька круглого R80x2000 (Юг, Казахстан)

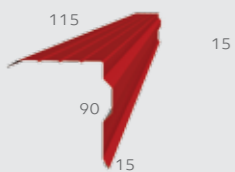

Планка торцевая 90x115x2000



Планка торцевая 95x120x2000



Планка торцевая 118x145x2000

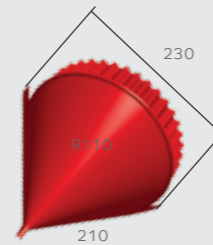

Заглушка конька круглого R110 конусная

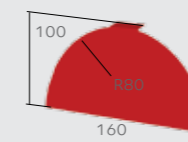

Заглушка конька круглого R80 простая (Юг, Казахстан)

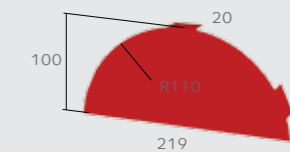

Заглушка конька круглого R110 простая



Планка карнизная 100x69x2000

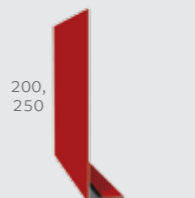

Планка карнизного свеса 200x30x2000, 250x30x2000

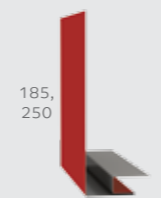

Планка карнизного свеса сложная 185x50x2000, 250x50x2000

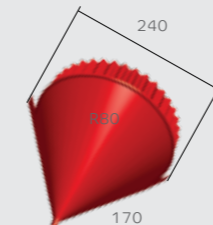

Заглушка конька круглого R80 конусная (Юг, Казахстан)

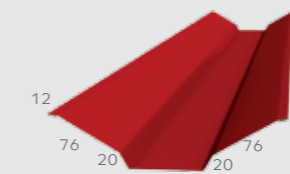

Планка ендовы верхняя 76x76x2000



Планка ендовы нижняя 298x298x2000

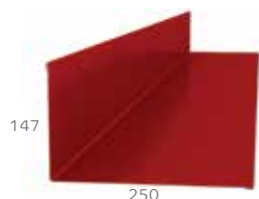

Планка примыкания верхняя 250x147x2000



Планка примыкания нижняя 250x122x2000

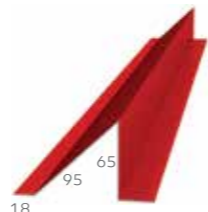

Планка снегозадержателя 95x65x2000

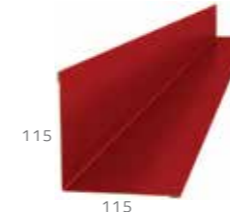

Планка угла внутреннего 115x115x2000



Планка угла наружного 115x115x2000



Плоский лист (ширина 1.25 м)



ЭЛЕМЕНТЫ

БЕЗОПАСНОСТЬ
КРОВЛИ

Лестница с комплектующими

Лестницы служат для безопасного подъема на кровлю и подхода к дымовой трубе, антеннам. Лестницы обеспечивают доступ на кровлю и возможный путь эвакуации в экстренных случаях.

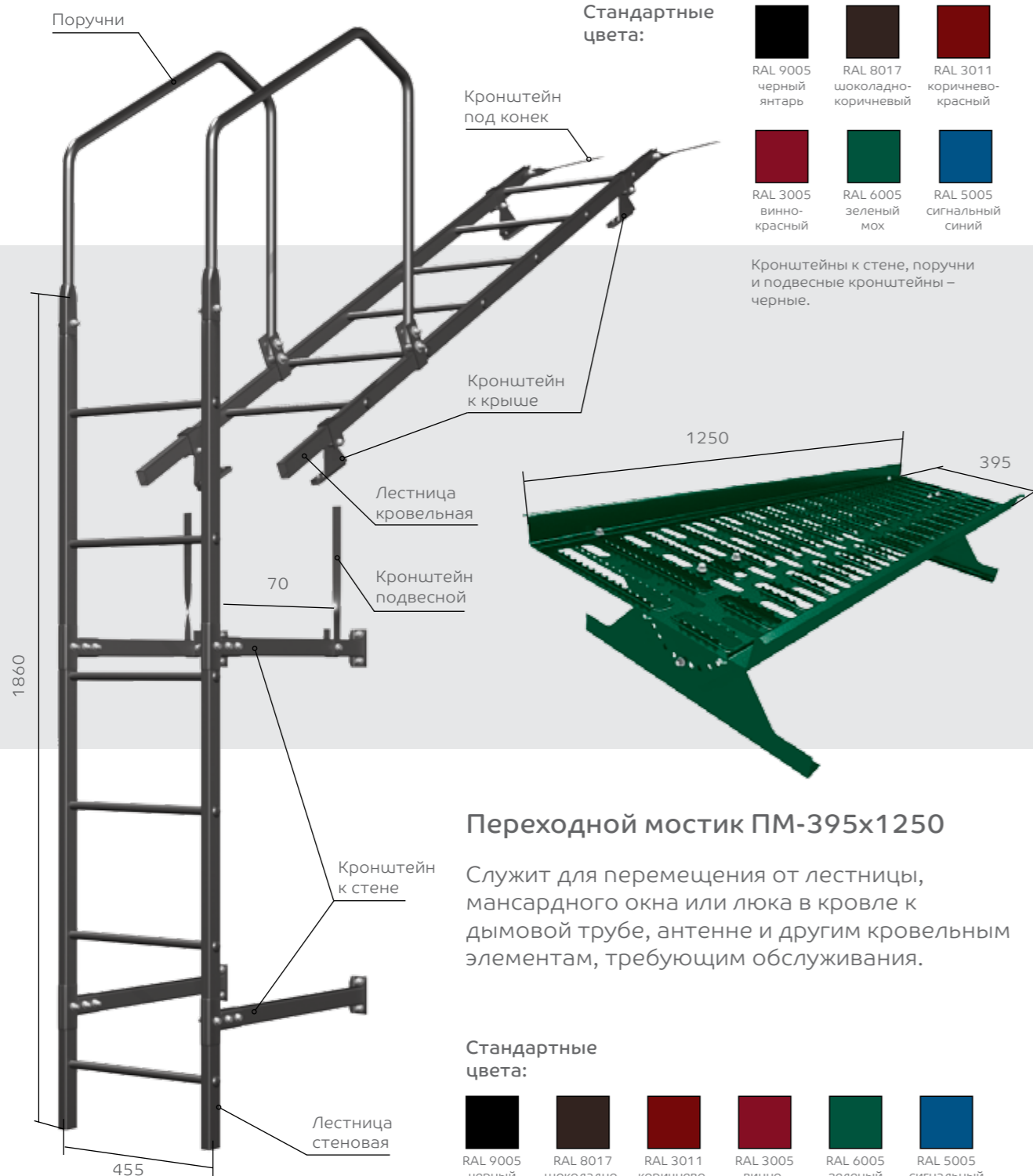

Переходной мостик ПМ-395x1250

Служит для перемещения от лестницы, мансардного окна или люка в кровле к дымовой трубе, антенне и другим кровельным элементам, требующим обслуживания.



ЭЛЕМЕНТЫ БЕЗОПАСНОСТИ КРОВЛИ

Снегозадержатели трубчатые СЗТ-h150x3000 и СЗТ-h150x1000

Защищают людей и имущество от лавинного схода снега с крыши. Обязательно устанавливается над входом, на каждом уровне многоуровневых кровель и над мансардными окнами.

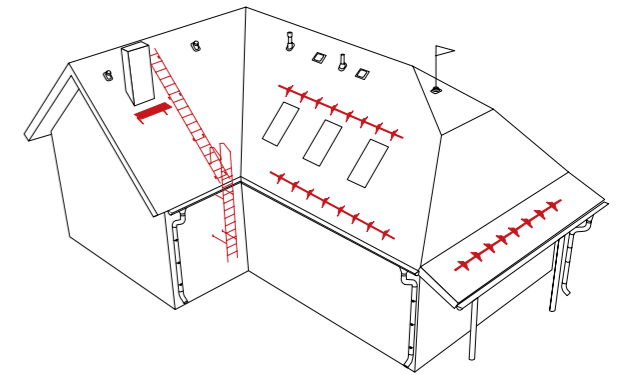

Стандартные цвета:

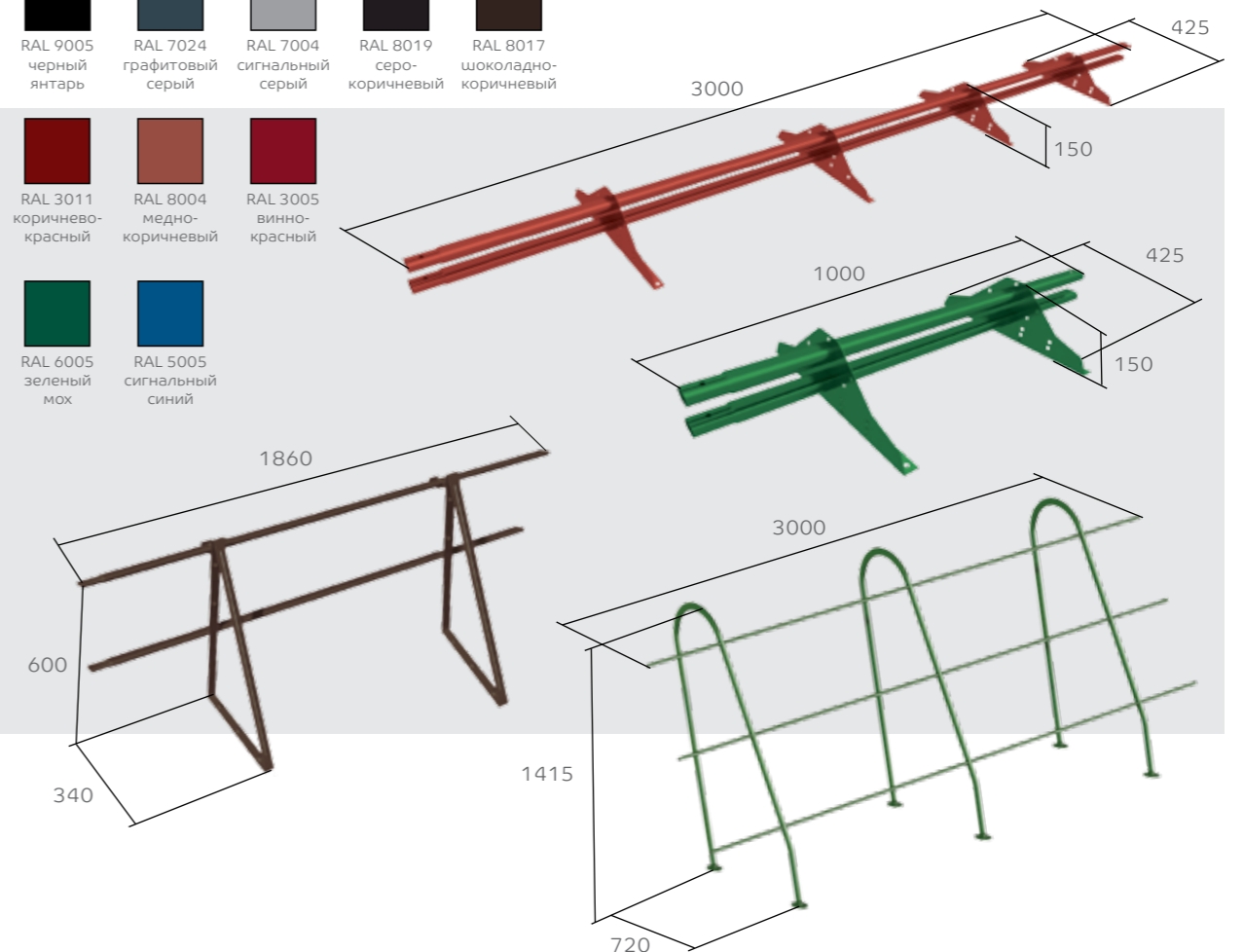
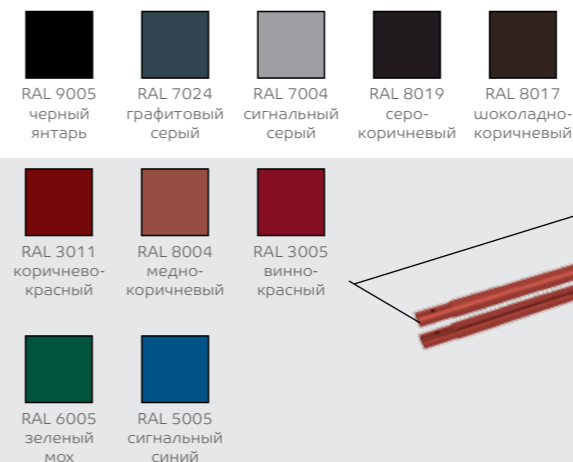

Ограждения кровельные ОК-h600x1860 и ОК-h1200x3000

Предохраняют от падения с крыши во время проведения работ. Являются обязательным элементом для многоэтажных зданий.

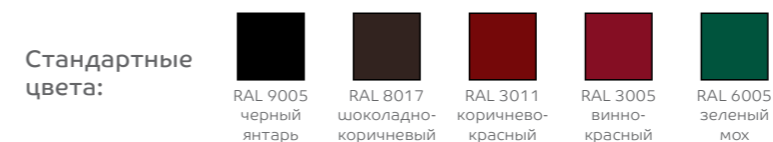



МП ПРЕСТИЖ

ВОДОСТОЧНЫЕ СИСТЕМЫ

Частный коттедж
Россия, Московская область







ВОДОСТОЧНАЯ СИСТЕМА МП ПРЕСТИЖ

Наиболее популярная водосточная система Компании Металл Профиль. Она выполнена из высококачественной оцинкованной стали 1 класса цинкования (275 г/м²) с двусторонним покрытием Пластизол или PURMAN®.









ХАРАКТЕРИСТИКИ

-  Толщина стали элементов (мм): 0.5 – 0.7
-  Типоразмеры желобов: D125/100 и D150/100
-  Покрытие: Пластизол / PURMAN® для цвета (RAL 9005)
-  Толщина покрытия (мкм): 200 / 100

Надежная и долговечная водосточная система круглого сечения с максимально широкой цветовой палитрой. МП Престиж – идеальное решение для частного домостроения.

КРОВЕЛЬНЫЕ СИСТЕМЫ

ПРЕИМУЩЕСТВА

-  Оптимальное соотношение сечения желоба и трубы
-  Двусторонняя окраска всех элементов (нанесение покрытия ПРЕМИУМ-класса)
-  Легкий монтаж без герметика и заклепок
-  Широкий ассортимент комплектующих
-  Современный дизайн
-  Продолжительный срок эксплуатации
-  Широкая палитра цветов





МП ПРОЕКТ

ВОДОСТОЧНЫЕ
СИСТЕМЫ

Алтайское училище
Олимпийского резерва «Юность»
Россия, Барнаул, ул. Тимуровская



ВОДОСТОЧНАЯ СИСТЕМА МП ПРОЕКТ

Единственная в России водосточная система круглого сечения большого диаметра, выпускаемая промышленным способом из оцинкованной стали с полимерным покрытием Полиэстер, разработанная специально для многоэтажных жилых и промышленных зданий.



ХАРАКТЕРИСТИКИ



Толщина стали элементов (мм): 0.5



Покрытия: Полиэстер



Толщина покрытия (мкм): 25

Проведенные испытания водосточной системы МП Проект в моделируемых экстремальных погодных и эксплуатационных условиях различных регионов России доказали устойчивость конструкции водосточной системы к механическим нагрузкам, долговременному воздействию ультрафиолета, коррозии и выгоранию.

КРОВЕЛЬНЫЕ СИСТЕМЫ

ПРЕИМУЩЕСТВА



Отсутствие сварных сопряжений



Увеличенная пропускная способность по водоотведению



Устойчивость к механическим нагрузкам



Соответствие нормативным требованиям (СНиП, ГОСТ)





МП МОДЕРН

ВОДОСТОЧНЫЕ
СИСТЕМЫ



Частный коттедж
Россия, Краснодарский край

ВОДОСТОЧНАЯ СИСТЕМА МП МОДЕРН

Водосточная система прямоугольного сечения из оцинкованной стали (275м гр/м²) с полимерным покрытием Пластизол с тисненой структурой. Внутренняя сторона элементов покрыта защитным лаком. Система комплектуется глубоким желобом, что увеличивает пропускную способность по отводу воды и снижает риск возникновения переливов.



ХАРАКТЕРИСТИКИ



Толщина стали элементов (мм): 0.5 – 0.7



Покрытие: Пластизол



Толщина покрытия (мкм): 200

Надежность и эффективность системы МП Модерн подтверждены опытом эксплуатации в различных климатических зонах и контролем качества на каждом этапе производства.

КРОВЕЛЬНЫЕ СИСТЕМЫ

ПРЕИМУЩЕСТВА



Одностороннее покрытие максимальной толщины



Повышенная коррозионная стойкость



Максимальная климатическая устойчивость



Увеличенная пропускная способность



Высокая стойкость к истиранию



Комбинаторность желоба фигурного сечения с трубой круглого сечения





GRANDSYSTEM®

ВОДОСТОЧНЫЕ СИСТЕМЫ



Частный коттедж
Россия, Алтайский край

ВОДОСТОЧНАЯ СИСТЕМА GRANDSYSTEM®

Водосточная система круглого сечения из оцинкованной стали с двусторонним полимерным многослойным покрытием, защищающим все элементы системы от воздействия окружающей среды, механических повреждений, коррозии и ультрафиолета.



ХАРАКТЕРИСТИКИ



Толщина стали элементов (мм): 0.5 – 0.6



Покрытие: высокопрочный Полиэстер



Толщина покрытия (мкм): 35

Надежность на протяжении всего срока службы, оптимальное соотношение «цена / качество» делают водосточную систему GRANDSYSTEM® одним из самых популярных продуктов среди водосточных систем.

КРОВЕЛЬНЫЕ СИСТЕМЫ

ПРЕИМУЩЕСТВА



Повышенная устойчивость к механическим повреждениям



Стойкость к воздействию ультрафиолета



Ремонтопригодность



Оптимальное соотношение цены и качества



Высокая коррозионная стойкость



Климатическая устойчивость





КОМПЛЕКТАЦИЯ

ВОДОСТОЧНЫЕ СИСТЕМЫ

ВОДОСТОЧНАЯ СИСТЕМА МП МОДЕРН

Монтаж водосточной системы МП Модерн выполняется при помощи заклепок и силикона, что обеспечивает дополнительную защиту от протекания.

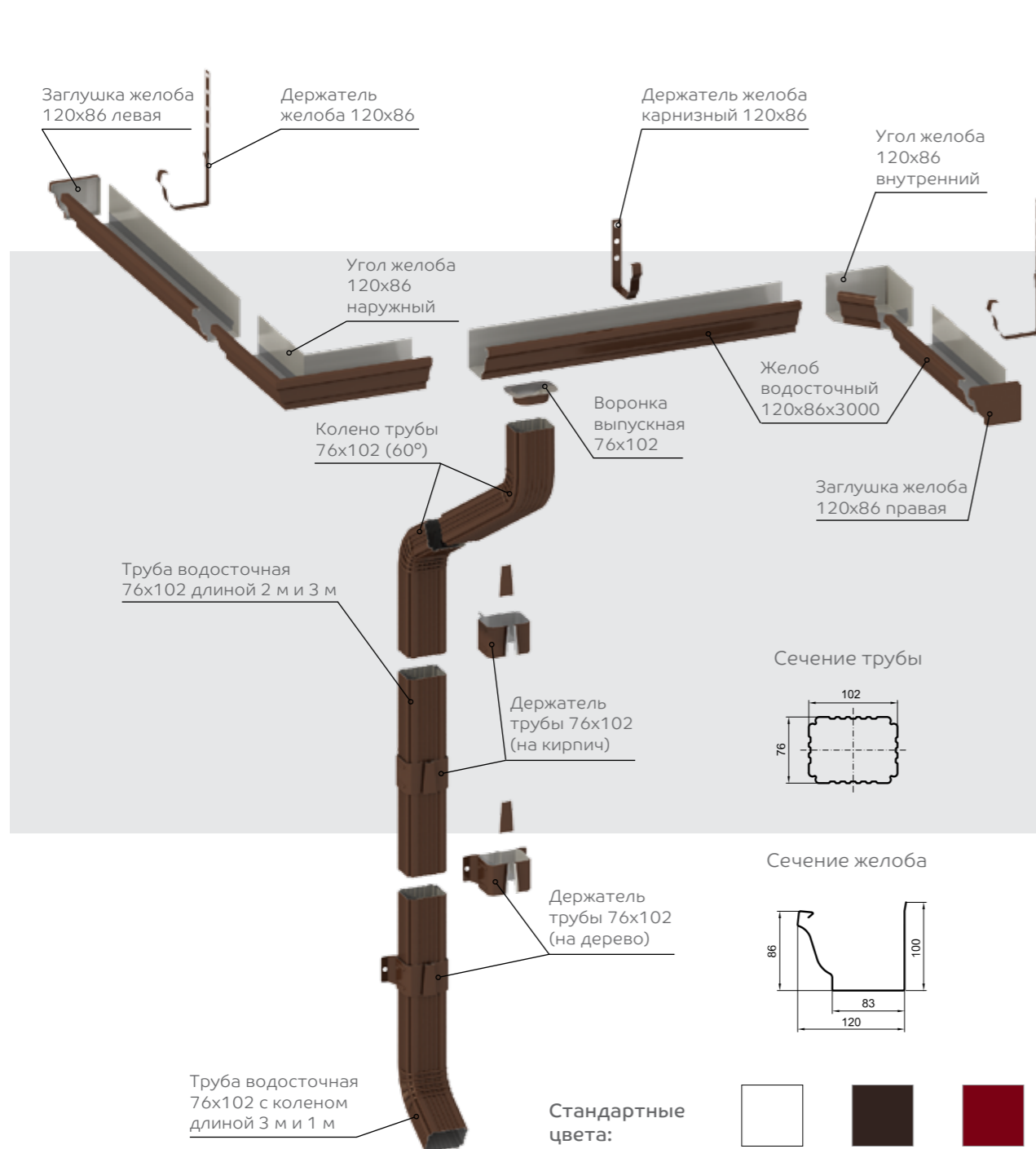

КОМПЛЕКТАЦИЯ ВОДОСТОЧНЫХ СИСТЕМ

ВОДОСТОЧНАЯ СИСТЕМА МП ПРЕСТИЖ D150/100 И D125/100

Монтаж системы МП Престиж правильнее было бы назвать сборкой, настолько просто соединяются друг с другом высокоточные элементы. Удобные замки соединителей и держателей, трубы с двумя обжимами на каждой из сторон, воронки, установка которых не требует крепежных изделий.

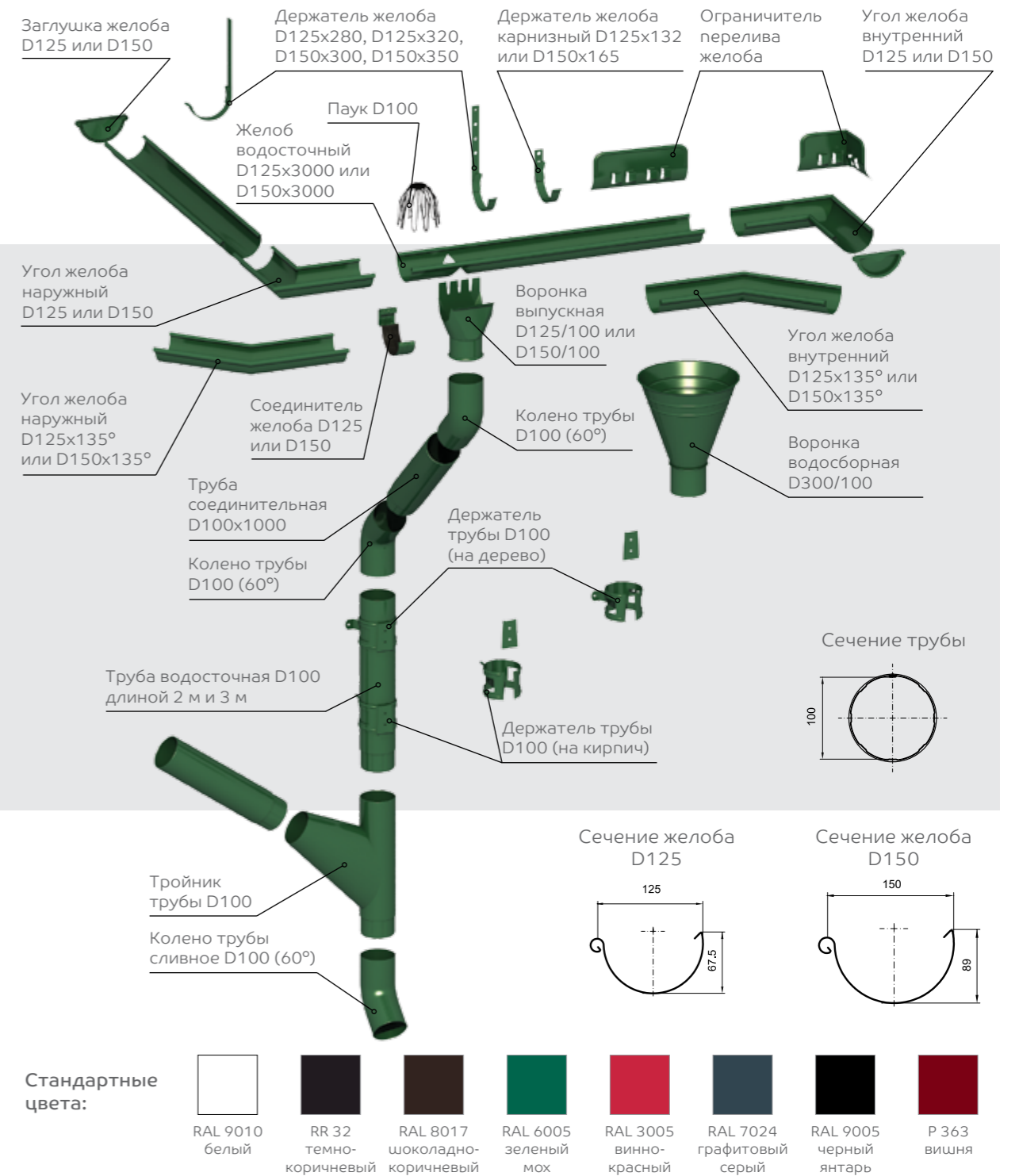

КРОВЕЛЬНЫЕ СИСТЕМЫ



КОМПЛЕКТАЦИЯ

ВОДОСТОЧНЫЕ СИСТЕМЫ

ВОДОСТОЧНАЯ СИСТЕМА МП ПРОЕКТ

Высокоточная технология промышленного производства водосточной системы МП Проект позволяет гарантировать легкий и быстрый монтаж.

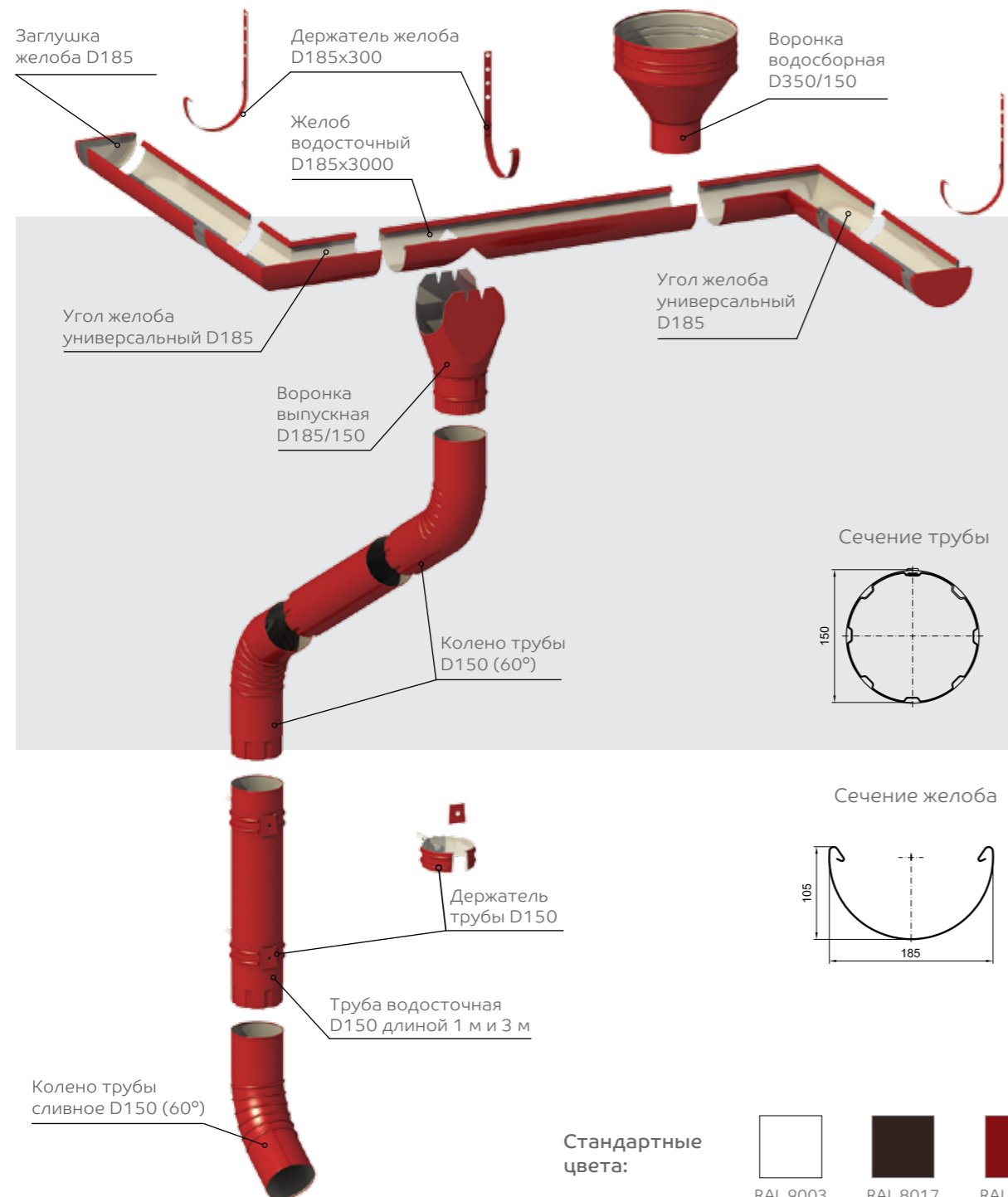

Стандартные цвета:

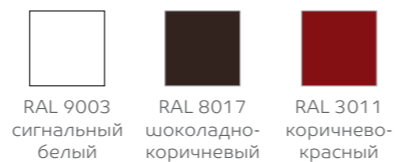

КОМПЛЕКТАЦИЯ ВОДОСТОЧНЫХ СИСТЕМ

ВОДОСТОЧНАЯ СИСТЕМА GRANDSYSTEM® D125/90

За счет отсутствия сварных соединений и использования технологии глубокой вытяжки металла все элементы системы гарантировано защищены от образования коррозии в местах соединений, а двойной фальц на трубах, коленах трубы и выпускных воронках обеспечивает высокие показатели прочности на растяжение и сжатие при сезонных перепадах температур.

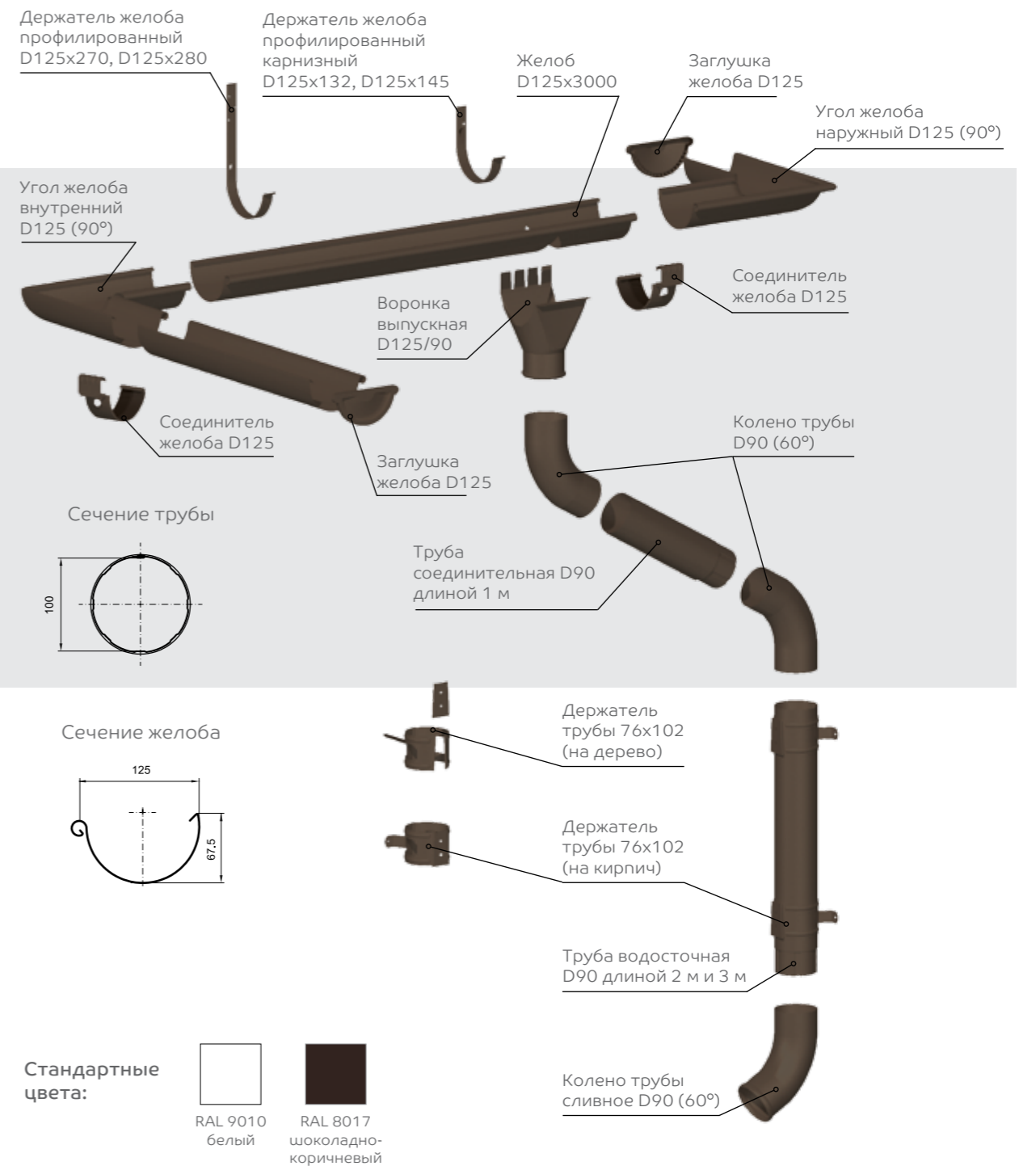



МЕМБРАНЫ И ПЛЕНКИ

ГИДРО-
ПАРОИЗОЛЯЦИЯ

ХОЛОДНАЯ КРОВЛЯ

Гидроизоляционные пленки

Гидроизоляционные пленки с ограниченной паропроницаемостью (18-40 г/м²/24ч) используются в холодных кровлях для защиты чердачного пространства от конденсата. Монтируются обязательно с провисом 20 мм, обеспечивают пропускание наружу небольшого количества пара.



Гидроизоляционная пленка D96 Сильвер (1.5 x 50 м)

Стандартная гидроизоляционная пленка (серебристая).



Гидро-ветрозащитная паропроницаемая мембрана BIGBAND®M (1.6x45 м)

Трехслойная гидро-ветрозащитная мембрана для защиты утеплителя и элементов кровли



NEW Гидроизоляционная пленка Металл Профиль Д (1,5x 50 м)

Двухслойная гидроизоляционная пленка

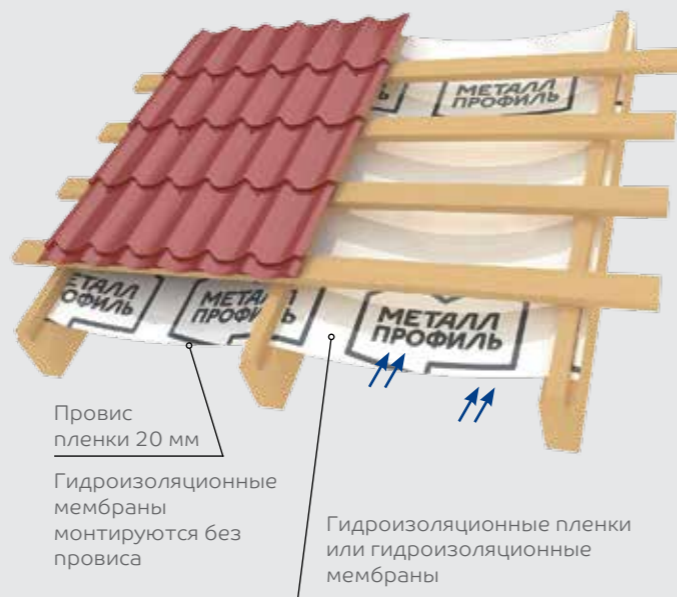

Провис пленки 20 мм

Гидроизоляционные мембраны монтируются без провиса

Гидроизоляционные пленки или гидроизоляционные мембраны

МЕМБРАНЫ И ПЛЕНКИ

ТЕПЛАЯ КРОВЛЯ

Гидроизоляционные мембраны

Мембраны используются в теплых кровлях для защиты теплоизоляции от конденсата. Высокая паропроницаемость мембран (1300-1400 г/м²/24 ч) позволяет влаге свободно выходить наружу из теплоизоляции и деревянных элементов конструкции кровли, обеспечивая их долговечность. За счет супердиффузионных свойств, мембраны могут монтироваться непосредственно на теплоизоляцию без зазора.



Гидроизоляционная мембрана Tyvek® Solid Silver (1.5 x 50 м).

Металлированная инновационная мембрана. В дополнение ко всем свойствам Tyvek® Solid она отражает тепловое излучение в жаркий летний день и препятствует излучению наружу зимой.



Гидроизоляционная мембрана с клеящей лентой Tyvek® Supro + Tape (1.5 x 50 м).

Сочетание высокой паропроницаемости, прочности и гидрозащиты для людей, не ищущих компромиссы между ценой и качеством. Снабжена специальной водостойкой клейкой лентой.



Гидроизоляционная мембрана Tyvek® Solid (1.5 x 50 м).

Оптимальное сочетание прочности и высокой паропроницаемости.



Гидроизоляционная мембрана Tyvek® Soft (1.5 x 50 м).

«Базовый» вариант супердиффузионной кровельной мембраны.



Теплоизоляция

Пароизоляционные мембраны AirGuard®

Гидроизоляционные мембраны Tyvek®

СОПУТСТВУЮЩИЕ ЭЛЕМЕНТЫ



Односторонняя лента Tyvek® (75 мм x 25 мм).

Лента для проклейки нахлестов мембран и мест примыканий.



Двусторонняя акриловая лента Tyvek® (50 мм x 25 мм).

Лента для проклейки нахлестов пленок и/или мембран.



Соединительная лента СП-1 (15 мм x 25 м).

Бутиловая лента для герметичного соединения пленок или мембран.

ПАРОИЗОЛЯЦИЯ

Пароизоляционные пленки необходимы для защиты теплоизоляции от испарений, поднимающихся из внутренних помещений дома. Обязательно герметичное соединение полотнищ пленки.



Пароизоляционная мембрана AirGuard® Reflective (1.5 x 50 м).

Четырехслойная особо прочная пароизоляция. Экономия и комфорт.



Пароизоляционная мембрана AirGuard® SD5 (1.5 x 50 м). «Дышащая» пароизоляция для тех, кто не хочет жить в парнике.



Пароизоляционная пленка H96 Сильвер (1.5 x 50 м).

Стандартная пароизоляционная пленка (серебристая).



Пароизоляционная пленка ROOFBOND® (1.5 x 50 м).

Предотвращает проникновение паров в утеплитель изнутри помещений.



УПЛОТНИТЕЛИ

СОПУТСТВУЮЩАЯ
ПРОДУКЦИЯ

Расположение уплотнителей на кровле из металлочерепицы:

- Уплотнитель универсальный
- Уплотнитель Монтеррей
- Уплотнитель Монтеррей обратный
- Уплотнитель универсальный или
уплотнитель Монтеррей

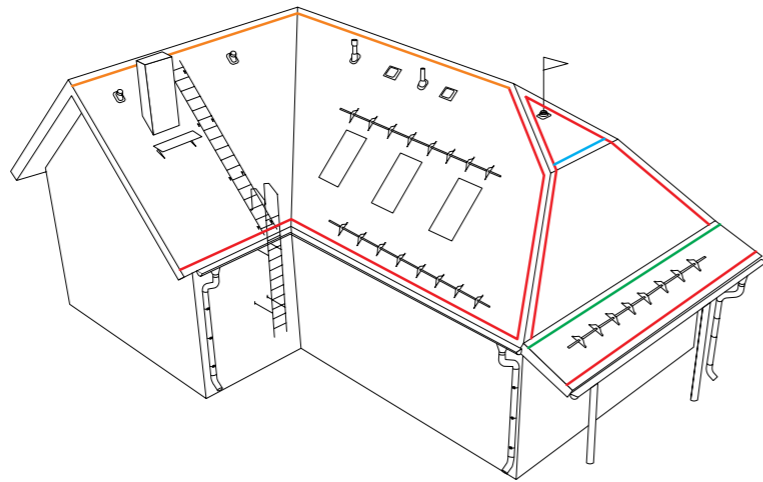

Расположение уплотнителей на профнастиле:

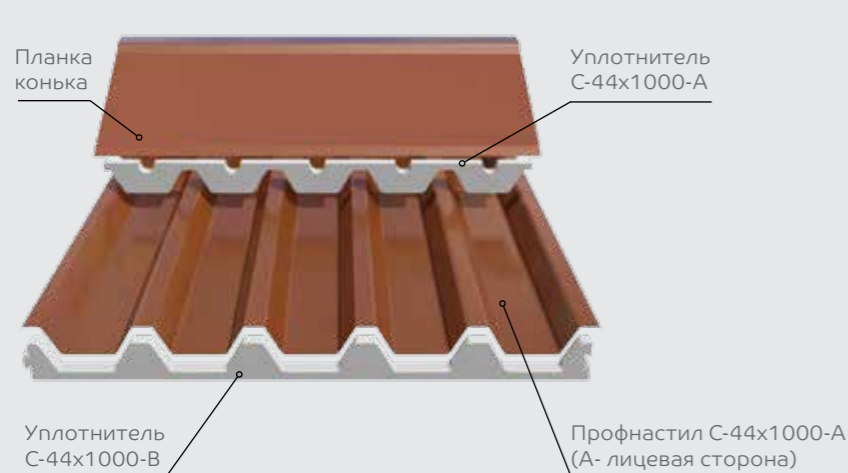

Уплотнители применяются для предотвращения проникновения дождя, снега и пыли, птиц или насекомых под кровельное покрытие из металлочерепицы или профилированного листа (профнастила) в местах примыкания элементов отделки кровли к основному покрытию.

Так как уплотнители перекрывают движение воздуха от карниза до конька для вывода паров из подкровельного пространства, следует обеспечить приток воздуха через устройство карнизного свеса и выход воздуха под коньком через специальные вентиляционные выходы.

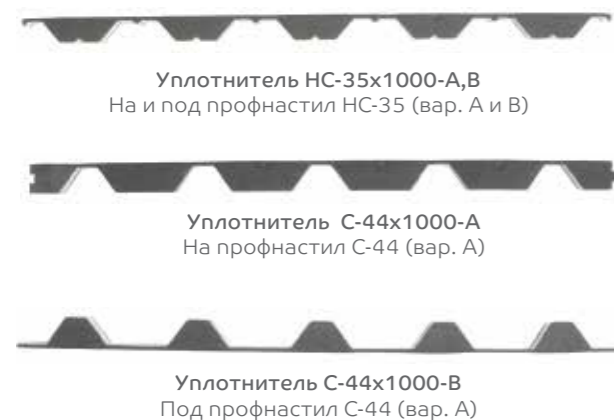
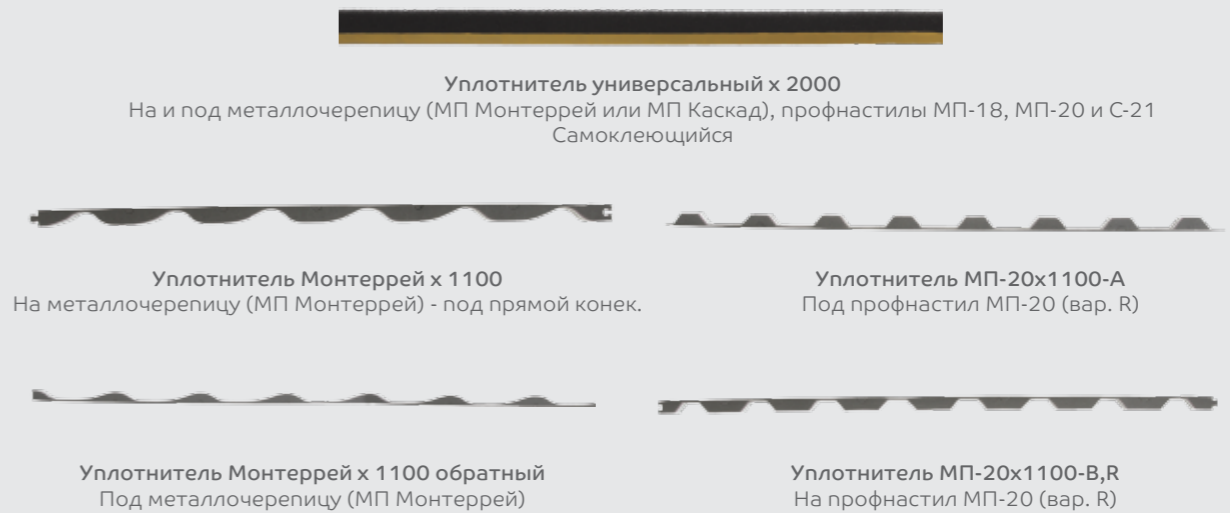

ФЛЮГЕРЫ И УКАЗАТЕЛИ ВЕТРА

Duck & Dog
ТРАДИЦИОННО-АНГЛИЙСКОЕ КАЧЕСТВО



 Полный ассортимент флюгеров и указателей ветра представлен на сайте metallprofil.ru



МАНСАРДНЫЕ ОКНА

СОПУТСТВУЮЩАЯ
ПРОДУКЦИЯ

МАНСАРДНЫЕ ОКНА VELUX®

Компания VELUX® (Дания) – крупнейший производитель мансардных окон в мире, более 75 лет разрабатывает решения по улучшению качества жизни с использованием естественного света и свежего воздуха. Мансардные окна VELUX® разработаны с учетом погодных условий и климата России. Все стеклопакеты заполнены инертным газом и имеют низкоэмиссионное покрытие Low-E для улучшенной теплоизоляции.



1 Мансардное окно

Для света, свежего воздуха, вида на природу.

Надежно защищает от дождя, снега, ветра и града.

2 Откос (отделка)

Для качественной внутренней отделки вокруг окна - без зазоров и гвоздей. Раскрытая форма откоса способствует лучшему освещению и правильной циркуляции воздуха.

3 Изоляционный оклад

Для водонепроницаемого соединения окна и кровли, эффективного отвода воды вокруг окна.

4 Гидро- и теплоизоляция

Для защиты от холода, промерзаний, протечек и обеспечения надежного и простого монтажа.

МАНСАРДНЫЕ ОКНА

МАНСАРДНЫЕ ОКНА FAKRO®

Компания FAKRO® (Польша) – один из мировых лидеров по производству товаров для обустройства жилых мансард и чердаков. Помимо 20 стандартных моделей деревянных и пластиковых окон для крыши и чердачных лестниц, компания FAKRO® производит эксклюзивные модели окон, изоляционные оклады, системы автоматического управления и аксессуары к окнам для крыши (шторы, жалюзи, маркизы, рольставни), туннели дневного света, гидро- и пароизоляционные материалы.

Окна для крыши

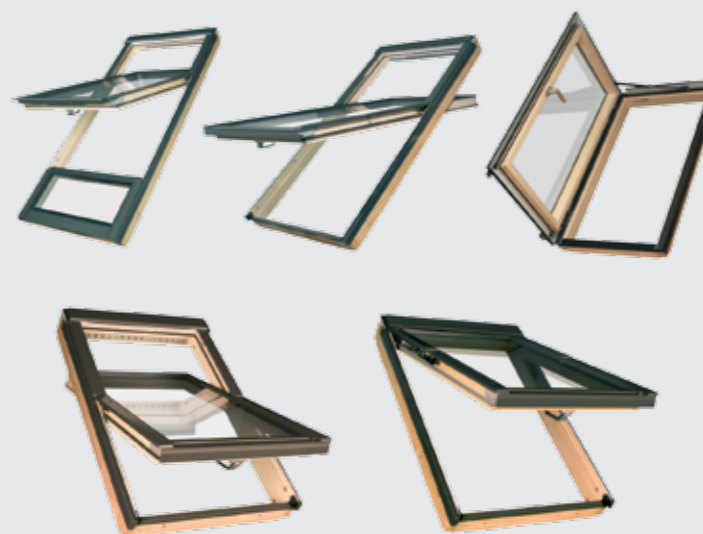

Чердачные лестницы



ПРЕИМУЩЕСТВА



Открывание сверху или снизу



Стойкость к УФ-излучению



Безопасность (стекло триплекс)



Технологичный монтаж



Защита от осадков



Дополнительная вентиляция

ПРЕИМУЩЕСТВА



Гарантия производителя на весь срок эксплуатации



Оконный профиль из натуральной древесины высшего сорта (класс 1А, сосна)



Энергосберегающие стеклопакеты, закаленные внешние стекла во всех моделях



Защита от конденсата и капиллярной влаги



Ручка в нижней части окна



Повышенная светопропускаемость



Пожизненная гарантия. Независимо, когда окно было приобретено, по какой причине или по чьей вине произошла поломка, компания FAKRO® предоставит любую запасную часть бесплатно, в том числе и стеклопакет!



ВЕНТИЛЯЦИЯ

СОПУТСТВУЮЩАЯ
ПРОДУКЦИЯ

Выходы вытяжки VILPE® применяются для обустройства вентиляции помещений при наличии в доме вытяжки с вентилятором, воздухоотвода кухонной вытяжки, воздухоотвода центрального пылесоса.

Выходы канализации используются для удаления запахов и компенсации давления в канализационной системе. Для установки выходов применяются проходной элемент и гофрированная труба.

Выходы универсальные Металл Профиль повторяют форму кровли и заменяют выходы вытяжки и выходы вентиляции, дополнительно комплектуются изолированной трубой.

Выход вентиляции Металл Профиль и вентиль KTV служат для удаления влаги из вентилируемого зазора между гидроизоляцией и металлочерепицей.

Антенные выходы с различными типоразмерами используются для герметизации кровельной проходки ТВ-антенн, мачт, труб и двухконтурных дымоходов (сэндвич) с диаметром от 6 до 460 мм (не применяются для горячих труб).

Манжета кровельная используется для герметизации кровли при монтаже: дымоходов, каминных выходов, систем вентиляции.

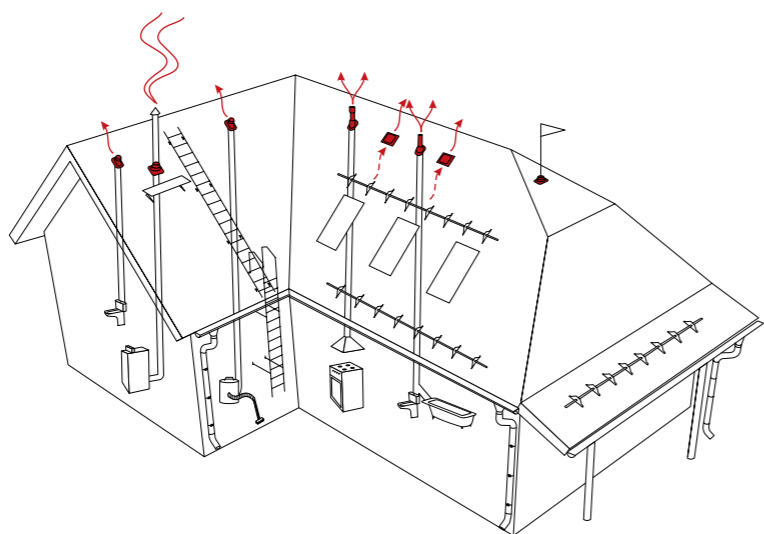

КРОВЕЛЬНАЯ ВЕНТИЛЯЦИЯ

Кровельная вентиляция – неотъемлемая часть кровельной системы, которая обеспечивает поддержание комфортного микроклимата жилых помещений, оптимальный режим для надежного функционирования кровельных конструкций и теплоизоляции без ремонта.

ПРЕИМУЩЕСТВА

- Поддержание оптимального уровня влажности в подкровельном пространстве
- Предотвращение гниения деревянных конструкций и коррозии кровельного покрытия
- Гарантия правильной работы внутренних инженерных систем

Кровельная вентиляция VILPE®



Выход канализации Ø110/500 мм (внутр. Ø/высота).



Коньковый вентиль Pelti-KTV/harja для планок конька плоского и круглого.



Проходной элемент для труб Ø110-160 мм для металлочерепицы МП Монтеррей.



Выход вытяжки изолированный с колпаком Ø125/Ø 160/500 (внутр. Ø/внеш. Ø/ высота).



Вентиль KTV Ø110 для металлочерепицы МП Монтеррей.



Колпак для трубы Ø110 мм.

Сопутствующие товары

Лента коньковая вентиляционная (ЛК-ВЕНТ-250-5000)
Однослойная вентиляционная лента для обустройства коньков и хребтов кровли.



Цвета в ассортименте

Кровельная вентиляция Металл Профиль



Выход универсальный Металл Профиль Ø110/200 (внутр. Ø/ высота) на металлочерепицу МП Монтеррей. Возможен цвет Anticato.



Выход универсальный Металл Профиль Ø110/200 (внутр. Ø/высота) на металлочерепицу МП Каскад.



Выход универсальный Металл Профиль Ø110/200 (внутр. Ø/высота) на профнастил МП-20.

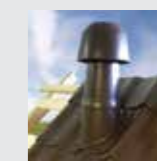

Выход вытяжки МП МАХI Ø110-125/500 (внутр. Ø/высота) на металлочерепицу, С21, НС 35 и МП 20.



Выход универсальный Металл Профиль Ø110/200 (внутр. Ø/высота) на профнастил С-21.



Выход универсальный Металл Профиль Ø110/200 (внутр. Ø/высота) на профнастил НС-35.



Выход универсальный Металл Профиль Ø110/200 (внутр. Ø/высота) для фальцевой и готовой мягкой кровли.



Выход вентиляции Металл Профиль Ø160 для металлочерепицы МП Монтеррей.



Труба изолированная Ø110 для выхода универсального. Длина 240 мм.



Гофрированная труба Ø110 мм. Длина 310 мм.



Антенный выход №1-9. Типоразмеры от Ø6 до Ø460 мм



Манжета кровельная Металл Профиль Ø75/200, Ø203/280 (внутр. Ø/высота) для кровли из профнастила, металлочерепицы, фальцевой кровли.



Цвета в ассортименте



ИЗОЛЯЦИЯ

СОПУТСТВУЮЩИЕ
МАТЕРИАЛЫГИДРОИЗОЛЯЦИОННЫЕ
МАТЕРИАЛЫ

Tyvek

МЕМБРАНА
BIGBAND M
ГИДРО-ВЕТРОЗАЩИТНАЯ

МЕМБРАНЫ КЛАССА ПРЕМИУМ, ПРЕМЬЕР, СТАНДАРТ
Супердиффузионные мембраны используются в теплых кровлях и в конфигурациях вентилируемых фасадов и стенах каркасных домов для защиты теплоизоляции. Мембраны обладают высокой паропроницаемостью, что позволяет влаге свободно выходить наружу из теплоизоляции и деревянных элементов конструкции кровли и фасадов, обеспечивая долгий срок службы.

Гидро-, ветрозащитные мембраны используются в конфигурациях вентилируемых фасадов и стенах каркасных домов для защиты теплоизоляции

ПЛЕНКИ КЛАССА СТАНДАРТ, ЭКОНОМ

Гидроизоляционные пленки с ограниченной паропроницаемостью используются в холодных кровлях для защиты чердачного пространства от конденсата.

Монтируются обязательно с провисом 20 мм, обеспечивают пропускание наружу небольшого количества пара.

Класс	Вид	Наименование	Назначение	Теплая кровля	Холодная кровля	Стены	Краткое описание	Плотность (г/м²)	Прочность на разрыв вдоль/поперек Н/5 см	Паро-проницаемость (г/м²/сут.)	Водоупорность водяного столба	Стойкость к УФ-излучению (мес.)	Материал	Температура эксплуатации, °С
ПРЕМИУМ	Мембраны	Tyvek® supro + tape * (1.5x50 м)	Гидроизоляция	+	+	+	Двухслойная / диффузионная / с самоклеющейся лентой	148	340 / 295	1400	2550	4	полиэтилен	(-40°) (+100°)
		Tyvek® solid (1.5x50 м)	Гидроизоляция	+	+	+	Однослойная / диффузионная	82	245 / 215	1300	2350	4	полиэтилен	(-40°) (+100°)
		Tyvek® firecurb housewrap (1.5x50 м)	Гидро-, ветрозащита	+	+	+	Однослойная / огнестойкая	68	300 / 310	1750	1550	4	полиэтилен	(-40°) (+100°)
		Tyvek® solid silver (1.5x50 м)	Гидро-, ветрозащита	+	+	+	Однослойная / энерго-сберегающая	150	270 / 240	1200	2500	4	полиэтилен	(-40°) (+100°)
ПРЕМЬЕР	Мембраны	Tyvek® soft (1.5x50 м)	Гидроизоляция	+	+	+	Однослойная / диффузионная	58	165 / 140	1375	1000	4	полиэтилен	(-40°) (+100°)
		Tyvek® housewrap (1.5x50 м)	Гидро-, ветрозащита	+	+	+	Однослойная / диффузионная	61	300 / 310	1750	1550	4	полиэтилен	(-40°) (+100°)
СТАНДАРТ	Пленки	Bigband®M	Гидро-, ветрозащита	+	+	+	Трехслойная / диффузионная	90	180 / 100	3000 / SD = 0.015 м	2000	3	полипропилен	(-40°) (+120°)
		Fasbond® (1.6x43,75 м)	Гидро-, ветрозащита	+	+	+	Однослойная / Группа горючести ГЗ	90	125 / 95	1500	1000	4	полипропилен	(-60°) (+80°)
		Пленка D96 Сильвер (1.5x50)	Гидро-, ветрозащита	+			Двухслойная / с микроперфорацией	96	600 / 500	18	1000	3	полипропилен	(-40°) (+70°)
ЭКОНОМ		Пленка D	Гидроизоляция		+		Двухслойная / ламинированная	80	570 / 600	18	**	3	полипропилен	(-40°) (+80°)

tape * – наличие встроенной самоклеющейся ленты, расположенной по краю всей длины рулона

** – водонепроницаемая. Результаты испытаний при давлении воды 0.001 МПа 72 ч.

ПАРО- ГИДРО- И ТЕПЛОИЗОЛЯЦИЯ

ПАРОИЗОЛЯЦИОННЫЕ
МАТЕРИАЛЫ

Tyvek® Fasbond®

ДЫШАЩИЕ

обладают регулируемым паропроницаемым слоем

ЭНЕРГОСБЕРЕГАЮЩИЕ

снабжены алюминиевым отражающим слоем

Класс	Вид	Наименование	Теплая кровля	Холодная кровля	Стены	Краткое описание	Плотность (г/м²)	Прочность на разрыв вдоль/поперек Н/5 см	Паро-проницаемость (г/м² / сут.)	Материал	Температура эксплуатации, °С
ПРЕМИУМ	Мембрана	Tyvek® airguard reflective (1.5x50 м)	+	-	+	Двухслойная / дышащая / энерго-сберегающая	149	280/250	0.0204	полиэтилен	(-40°) (+100°)
ПРЕМЬЕР	Мембрана	Tyvek® airguard sd5 (1.5x50 м)	+	-	+	Двухслойная / дышащая	190	350/310	8.16	полиэтилен	(-40°) (+80°)
СТАНДАРТ	Пленки	H 96 silver (1.5x50 м)	+	-	+	Двухслойная	96	340/295	1.4	полиэтилен	(-40°) (+70°)
		ROOFBOND® (1.6x37,5 м)	+	-	+	Двухслойная	60	125/84	1.75	полипропилен	(-60°) (+80°)

АКСЕССУАРЫ	Ленты клеящие	Соединительная лента двухсторонняя Tyvek® double-sides tape (0,05x25 м)	Для проклейки нахлестов пленок и приклейки мембран
		Соединительная лента односторонняя Tyvek® acrylic tape (0,075x25 м)	Для проклейки нахлестов мембран заделки мест примыканий
		Соединительная лента sp-1 (25 м)	Для герметичного соединения пароизоляционных пленок

ТЕПЛОИЗОЛЯЦИЯ

ISOVER
SAINT-GOBAIN
Территория комфорта

Теплоизоляция из минеральной ваты на основе стекловолокна

Наименование	Размеры
ISOVER ВентФасад Низ	1170x610x50 (100) мм
ISOVER ВентФасад Верх	1380x1190x30 мм

ТН ТЕХНОКОЛЬ

Теплоизоляция из минеральной ваты на основе базальтового волокна

Наименование	Размеры
ТЕХНО БЛОК	1200x600x50 (100) мм
ТЕХНО ВЕНТ	1200x600x50 (100) мм
ТЕХНО ЛАЙТ	1200x600x50 (100) мм





КРЕПЕЖ

СОПУТСТВУЮЩИЕ
МАТЕРИАЛЫ

	Наименование	НАЗНАЧЕНИЕ	ОБЛАСТИ ПРИМЕНЕНИЯ
Саморезы СТАНДАРТ для ТСП оцинкованные			
	Саморез 5.5x85, 105, 130, 160, 190, 240, 285, 350 оцинкованный со сверлом 12 мм	По металлу до 12 мм для крепления ТСП. С ЭПДМ прокладкой.	ОГРАЖДАЮЩИЕ КОНСТРУКЦИИ
	Саморез Smart Bolt 5.5x115, 40, 160, 190, 210, 240, 285	По металлу до 12 мм для крепления ТСП. С ЭПДМ прокладкой.	ОГРАЖДАЮЩИЕ КОНСТРУКЦИИ
Саморезы СТАНДАРТ ПЛЮС для ТСП оцинкованные			
	Саморез 5.5x85, 105, 130, 140, 160, 190, 240, 285 со сверлом до 16 мм	По металлу до 16 мм для крепления ТСП. С ЭПДМ прокладкой.	ОГРАЖДАЮЩИЕ КОНСТРУКЦИИ
	Саморез 6.3x165, 185, 215, 265 со сверлом до 25 мм	По металлу до 25 мм для крепления ТСП. С ЭПДМ прокладкой.	ОГРАЖДАЮЩИЕ КОНСТРУКЦИИ
Декоративные колпачки СТАНДАРТ цветные			
	Декоративный колпачок для саморезов 4.8 - 5.5 мм, цветной	Для саморезов с шестигранной головкой 4.8 - 5.5 мм	КРОВЛЯ ФАСАДНЫЕ СИСТЕМЫ ОГРАЖДАЮЩИЕ КОНСТРУКЦИИ
Саморезы ПРЕМИУМ для СП ПС оцинкованные			
	Саморез с упором 5.5x75 ПРЕМИУМ оцинкованный со сверлом 5 мм	По металлу до 5 мм, для крепления облицовки СП ПС вариант Север. С ЭПДМ прокладкой	ОГРАЖДАЮЩИЕ КОНСТРУКЦИИ
Анкеры ПРЕМИУМ для крепления ТСП и СП ПС к бетону			
	Пружинный анкер «Spike» 4.8x32	По бетону марки М 300 и выше, для крепления СП ПС и фасонных изделий. Шайбы уплотнительные заказываются отдельно.	ОГРАЖДАЮЩИЕ КОНСТРУКЦИИ
	Пружинный анкер «Spike» 4.8x76, 89, 102, 115, 127, 140, 152	Для крепления кляммеров к элементам несущего каркаса и соединения элементов подконструкции.	ОГРАЖДАЮЩИЕ КОНСТРУКЦИИ
Анкеры ПРЕМИУМ для фасадных систем			
	Анкер фасадный ПРЕМИУМ Металл Профиль 10x100, 120	По натуральному камню, бетону, газобетону, пенобетону, кирпичу, пустотелому кирпичу: для крепления крепежных кронштейнов.	ФАСАДНЫЕ СИСТЕМЫ
	Анкер для изоляционных материалов 8x135, 155, 175, 195, 215, 235, 255, 275, 295	По натуральному камню, бетону, газобетону, пенобетону, кирпичу, пустотелому кирпичу: для крепления теплоизоляционных плит.	ФАСАДНЫЕ СИСТЕМЫ
Саморезы ПРЕМИУМ общего назначения цветные			
	Саморез 4.8x28 ПРЕМИУМ цветной	По дереву и металлу до 3 мм: для кровли, заборов, фасонных изделий, фасонных кассет, облицовки СП ПС и пр. С ЭПДМ-прокладкой.	КРОВЛЯ ФАСАДНЫЕ СИСТЕМЫ ОГРАЖДАЮЩИЕ КОНСТРУКЦИИ
	Саморез 4.8x80 ПРЕМИУМ цветной	По дереву и металлу до 1 мм: для кровли (коньковый). С ЭПДМ-прокладкой.	КРОВЛЯ ОГРАЖДАЮЩИЕ КОНСТРУКЦИИ

СОПУТСТВУЮЩИЕ ТОВАРЫ

Эмаль ремонтная
специализированная
для полимерных покрытий
Цвета в ассортименте



КРЕПЕЖНЫЕ ИЗДЕЛИЯ

	Наименование	НАЗНАЧЕНИЕ	ОБЛАСТИ ПРИМЕНЕНИЯ
Саморезы СТАНДАРТ общего назначения цветные			
	Саморез 4.2x16 ПШ*	По дереву для сайдинга, линейных панелей, фасонных изделий, заборов	ФАСАДНЫЕ СИСТЕМЫ ЗАБОРЫ
	Саморез 4.2x16 ПШС**	По металлу до 3 мм для сайдинга, линейных панелей, фасонных изделий, заборов	ФАСАДНЫЕ СИСТЕМЫ ОГРАЖДАЮЩИЕ КОНСТРУКЦИИ ЗАБОРЫ
	Саморез 4.8x19 цветной	По дереву и металлу до 3 мм: для заборов, фасонных изделий и пр. С ЭПДМ-прокладкой.	ФАСАДНЫЕ СИСТЕМЫ ОГРАЖДАЮЩИЕ КОНСТРУКЦИИ ЗАБОРЫ
	Саморез 4.8x28 цветной	По дереву и металлу до 3 мм: для кровли, заборов, фасонных изделий, фасонных кассет, облицовки СП ПС и пр. С ЭПДМ-прокладкой.	КРОВЛЯ ФАСАДНЫЕ СИСТЕМЫ ОГРАЖДАЮЩИЕ КОНСТРУКЦИИ ЗАБОРЫ
	Саморез 4.8x35 цветной	По дереву и металлу до 3 мм: для кровли (опция длины). С ЭПДМ-прокладкой.	КРОВЛЯ, ЗАБОРЫ
	Саморез 4.8x70 цветной	По дереву и металлу до 3 мм: для кровли (коньковый), для крепления облицовки СП ПС вариант Центр. С ЭПДМ-прокладкой.	КРОВЛЯ ОГРАЖДАЮЩИЕ КОНСТРУКЦИИ ЗАБОРЫ
Саморезы СТАНДАРТ общего назначения оцинкованные			
	Саморез 4.2x16 ПШС**	По металлу до 3 мм: для сайдинга, линейных панелей, фасонных изделий, СП ПС.	ФАСАДНЫЕ СИСТЕМЫ ЗАБОРЫ
	Саморез 4.8x28 (4.8x29) оцинкованный	По дереву и металлу до 3 мм: для кровли, заборов, фасонных изделий и пр. С ЭПДМ-прокладкой.	КРОВЛЯ ФАСАДНЫЕ СИСТЕМЫ ОГРАЖДАЮЩИЕ КОНСТРУКЦИИ
	Саморез 4.8x70 (4.8x60) оцинкованный	По дереву и металлу до 3 мм: для кровли, облицовки СП ПС и пр. С ЭПДМ-прокладкой	КРОВЛЯ ОГРАЖДАЮЩИЕ КОНСТРУКЦИИ
	Саморез 4.8x50 оцинкованный с термошайбой	По дереву и металлу до 3 мм, для поликарбоната.	ФАСАДНЫЕ СИСТЕМЫ
Саморезы СТАНДАРТ по металлу оцинкованные			
	Саморез 5.5x19 со сверлом 5 мм	По металлу до 5 мм: для крепления СППС, направляющих и пр. С ЭПДМ-прокладкой.	ФАСАДНЫЕ СИСТЕМЫ ОГРАЖДАЮЩИЕ КОНСТРУКЦИИ ЗАБОРЫ
	Саморез 5.5x32 со сверлом 12 мм	По металлу до 12 мм: для крепления СППС, направляющих и пр. С ЭПДМ-прокладкой.	ФАСАДНЫЕ СИСТЕМЫ ОГРАЖДАЮЩИЕ КОНСТРУКЦИИ
Заклепки СТАНДАРТ			
	Заклепка 3.2x8 цветная комбинированная	Для водостока, фасонных изделий и т.д.	ФАСАДНЫЕ СИСТЕМЫ ОГРАЖДАЮЩИЕ КОНСТРУКЦИИ ВОДОСТОК
	Заклепка 4.0x10 оцинкованная стальная	Для крепления кляммеров к элементам несущего каркаса и соединения элементов подконструкции.	ФАСАДНЫЕ СИСТЕМЫ ОГРАЖДАЮЩИЕ КОНСТРУКЦИИ
	Заклепка 4.8x10 оцинкованная стальная	Для крепления кляммеров к элементам несущего каркаса и соединения элементов подконструкции.	ФАСАДНЫЕ СИСТЕМЫ ОГРАЖДАЮЩИЕ КОНСТРУКЦИИ
	Заклепка 4.0x10 нержавеющая стальная	Для крепления кляммеров к элементам несущего каркаса и соединения элементов подконструкции.	ФАСАДНЫЕ СИСТЕМЫ ОГРАЖДАЮЩИЕ КОНСТРУКЦИИ

* - с прессшайбой, острый

** - с прессшайбой со сверлом



СЕРТИФИКАТЫ

СОПУТСТВУЮЩАЯ
ИНФОРМАЦИЯ

СЕРТИФИКАТЫ СООТВЕТСТВИЯ



Вся продукция Компании Металл Профиль производится только из качественного сырья на высокотехнологичном оборудовании с соблюдением межгосударственных стандартов ГОСТ и международных стандартов качества ISO 9001.

Непрерывный контроль качества проводится в собственной лаборатории на всех этапах: от приемки сырья до выдачи готовой продукции.

Нормативно-техническая база, разработанная Компанией Металл Профиль совместно с ведущими научно-исследовательскими и технологическими институтами России, подтверждается натурными испытаниями всех видов продуктов.

Подробный перечень технической документации представлен на сайте metallprofil.ru в разделе «Документы».

ТЕХНИЧЕСКАЯ ДОКУМЕНТАЦИЯ



ДЛЯ ЗАМЕТОК

